

Appareillage mural

gallery

La solution universelle
pour vos chantiers
résidentiels et tertiaires.

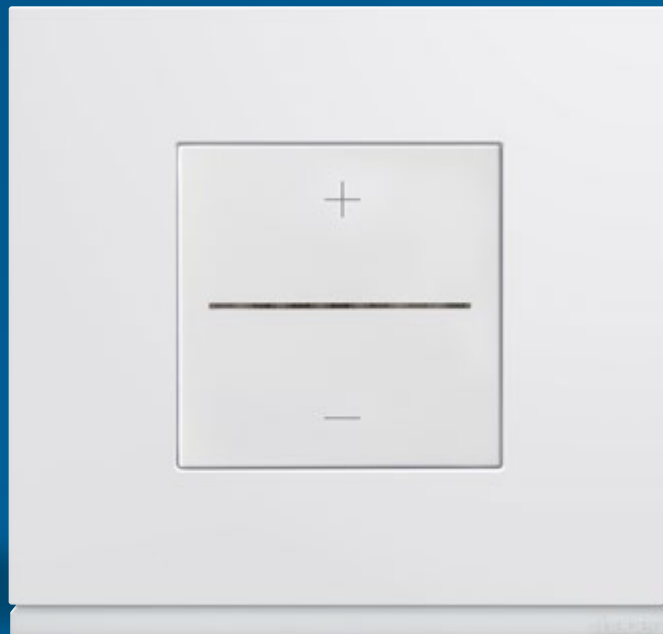

:hager



JANUS 2018
DE L'INDUSTRIE



Une solution universelle pour le résidentiel et le tertiaire



1 gamme,
moins de références
pour plus
de possibilités.





Logements, commerces,
bureaux, hôtels, écoles,
neufs ou en rénovation...

L'universalité, c'est une solution
aujourd'hui et demain pour tous
vos clients.

Le design à l'origine de l'évolutivité

**2 distinctions design:
le Janus de l'industrie
décerné par l'Institut
Français du Design,
et le Good Design
Award décerné par le
Chicago Athenaeum.**

Le design de gallery, proposant une structure carrée et un chevalet qui vient soutenir la plaque, offre une harmonie et une vraie identité esthétique mais est surtout à l'origine de sa grande évolutivité. Cette avancée lui permettra d'accueillir aisément les technologies du futur. gallery a été pensé intemporel, pour vivre avec longtemps.



Découvrir en vidéo



Des finitions pour toutes les envies

A l'instar du jury, laissez-vous charmer par son juste équilibre entre liberté de choix et simplicité. Les finitions ont été étudiées pour respecter l'harmonie entre les différentes teintes et s'adapter à tous les budgets.

Excellence et innovation

Le label d'excellence Janus est remis aux solutions qui réunissent les "5E". Economie, Ergonomie, Esthétique, Ethique et Emotion.

Le "Good Design® Award", est décerné aux produits et conceptions graphiques innovants, les plus "avant-gardistes" en matière de design industriel. Les membres du jury ont été séduits par le profil de son design innovant, la qualité

et l'originalité des matières utilisées et la bande lumineuse optionnelle qui souligne l'ensemble du produit avec élégance.



JANUS 2018
DE L'INDUSTRIE



pure



natural alu



bright inox



aluminium

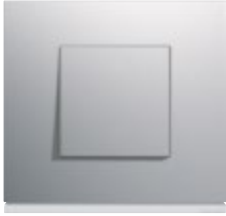

titane



cord leather



moon glass



grey wood



dune



latté



pecan



steel

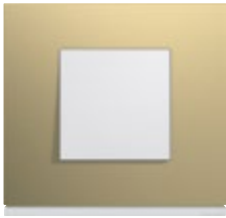

champagne

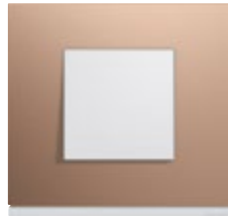

rosé

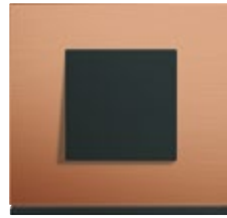

copper alu



églantine



antique alu

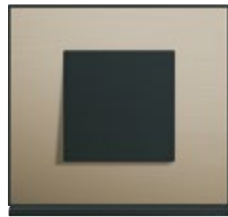

bronze



oak wood



coffee leather

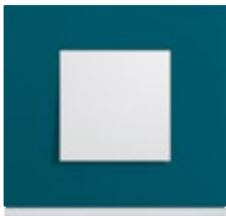

peacock

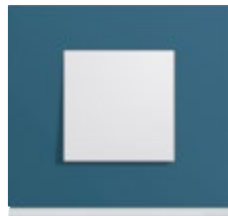

river

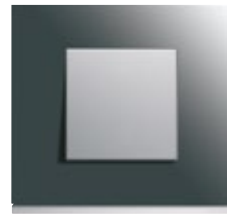

mirror glass



taupe

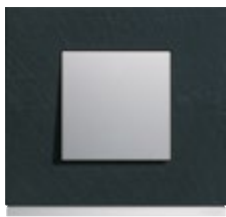

dark rock



anthracite



night



midnight glass



gallery

l'idée lumineuse

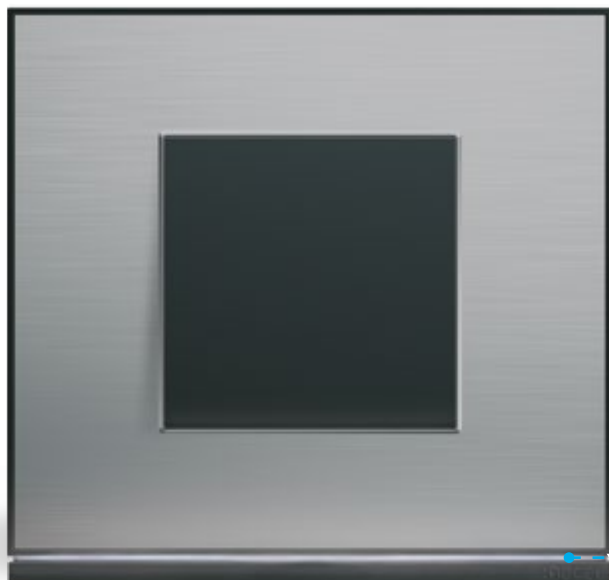

gallery propose l'ajout d'une bande lumineuse subtile qui vient souligner le design global du produit et mettre en valeur votre travail. La bande lumineuse peut faire fonction témoin ou signalisation. A installer en option sur vos chantiers.

Brevet Hager



Bande lumineuse
(réf. WXA01X)



Tutoriel vidéo

1 seule gamme pour vos chantiers résidentiels et tertiaires

4 éléments à
combiner à volonté.

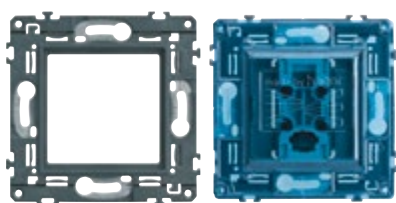

01

Support

Composé de métal et de plastique, il représente un bon compromis entre rigidité et souplesse et s'ajuste facilement lors de l'installation. Les supports s'additionnent en multiposte et sont sécables pour un entraxe de 57 mm. Les protections de chantier couvrent l'intégralité du support.



04

Plaque

28 finitions, 1 design, 16 tailles: 1P, 2P, 3P etc. Pour un rendu parfait, un système de compensation de la plaque vient rattraper les défauts du mur.



02

Mécanisme 45x45

Avec le nouveau système SanVis, un petit "clic" vous assure que le fil est bien pris. Les bornes sont compatibles avec les fils souples et rigides 1,5² et 2,5².

Brevet Hager



Option

Bande lumineuse

Cette fine bande de lumière, qui signe subtilement vos projets, s'ajoute facilement en se fixant directement sur le support. Elle peut faire fonction témoin ou signalisation. Disponible pour plaques horizontales simples et doubles et pour plaques verticales.

Brevet Hager



03

Enjoliveur

Disponible en 4 couleurs, il peut se choisir à la fin du chantier avec les plaques.

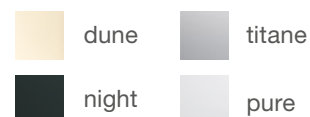

Option

Voyant universel

Il se pose sur le mécanisme et peut aussi bien jouer le rôle de voyant témoin que celui de voyant de signalisation, le tout sur la même référence et en un tour de main.

Brevet Hager

Configuration encastrée ou en saillie

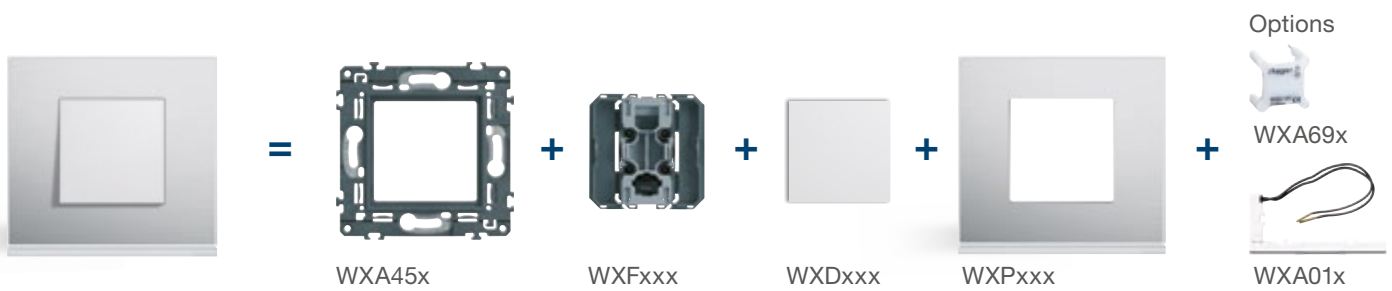

Configuration multipostes



Les goulottes, boîtes de sol, nourrices et colonnettes



Moins de stock 1 seule référence pour plus de fonctions



Va-et-vient ou poussoir

Passez d'un va-et-vient à un bouton-poussoir d'un simple coup de tournevis et vice versa avec la même référence.

Brevet Hager

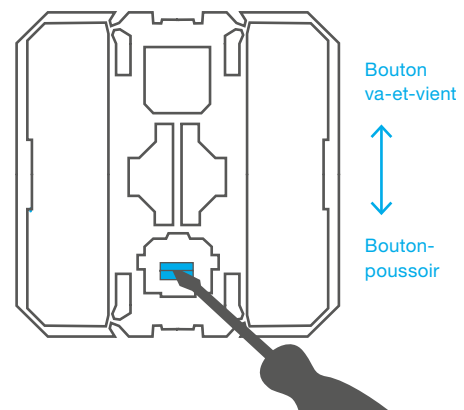

Tutoriel vidéo

2 en 1

1 même référence pour passer de 2 à 1 module. Otez les ailettes pour installer un deuxième mécanisme dans un encombrement identique.

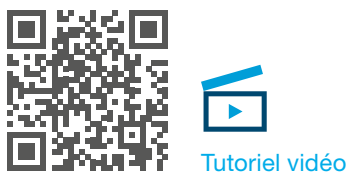
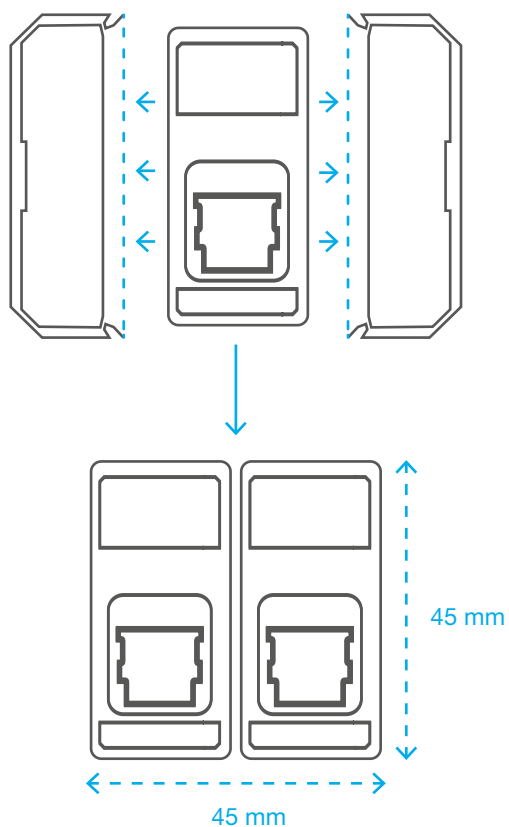

Voyant universel

En un geste, ajoutez un voyant témoin ou un voyant de signalisation avec la même référence.

Brevet Hager

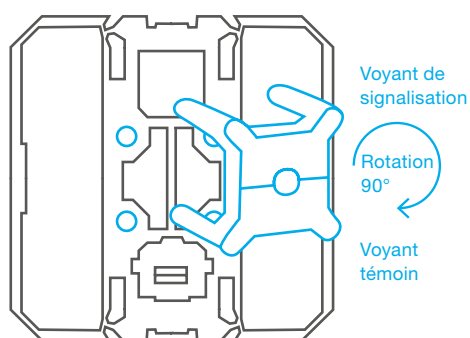

gallery Bluetooth

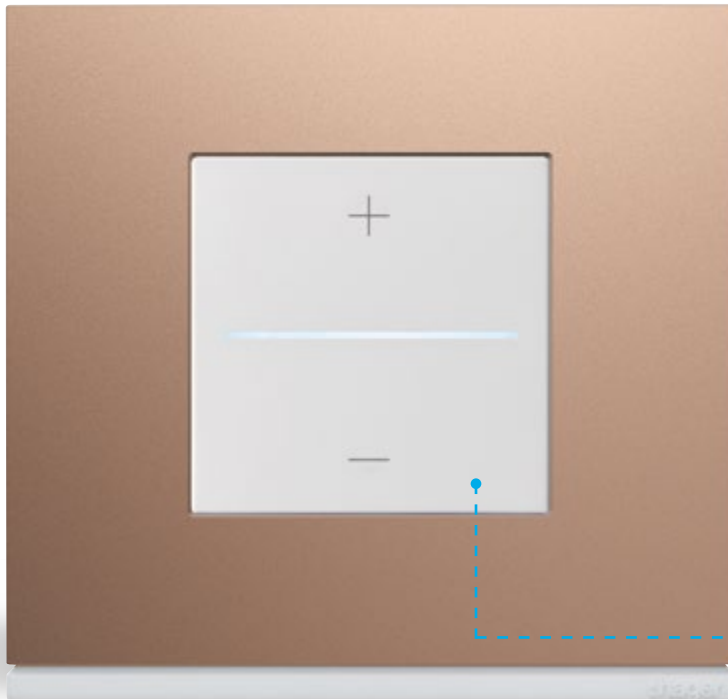

Un mécanisme Bluetooth qui s'installe et se câble comme un mécanisme classique.

Pas de box, pas de cloud à installer dans le neuf comme en rénovation pour piloter éclairage (WXF070) et volets (WXF080).



Connectivité pour tous

Premier niveau de connectivité, les fonctions gallery telles que l'éclairage, les volets roulants sont pilotables par Bluetooth depuis le smartphone de votre client. Vous raccordez les produits et il prend la main.



Hager Mood, l'app de votre client

Créez des scénarios et des groupes pour piloter éclairage et volets, en local. Les scénarios s'enregistrent pour faire de la simulation de présence et le pilotage se partage facilement à toute la famille et plus, en toute sécurité.



App 100% gratuite sans achat in-app.



**gallery coviva,
la connectivité enrichie**

En couplant gallery avec des micro-modules et coviva, connectez vos clients à leur maison. Allumer quelques lumières pendant leur absence pour simuler une présence, baisser les volets et la luminosité quand ils lancent un film... Imaginez, avec eux, leurs propres scénarios qu'ils pourront piloter à distance ou à la voix avec Google Home ou Amazon Alexa, avec toutes les autres possibilités qu'offre coviva.



**gallery KNX,
la connectivité sur mesure**

gallery KNX, c'est l'intelligence sur mesure pour vos chantiers tertiaires et résidentiels haut de gamme. Une scénarisation à la carte, quels que soient les besoins de vos clients, pour des bâtiments durables et efficaces en énergie. Associez gallery KNX avec domovea pour les villas et commerces avec une supervision et gestion distante.



gallery inspire vos clients

Pour choisir le bon
appareillage mural, profitez
de 2 outils digitaux pour
inspirer, guider et aider vos
clients.

Hager inspiration

Un espace pour les conseiller,
les inspirer et les accompagner
dans leur démarche.

africa.hager.com/inspirations-gallery



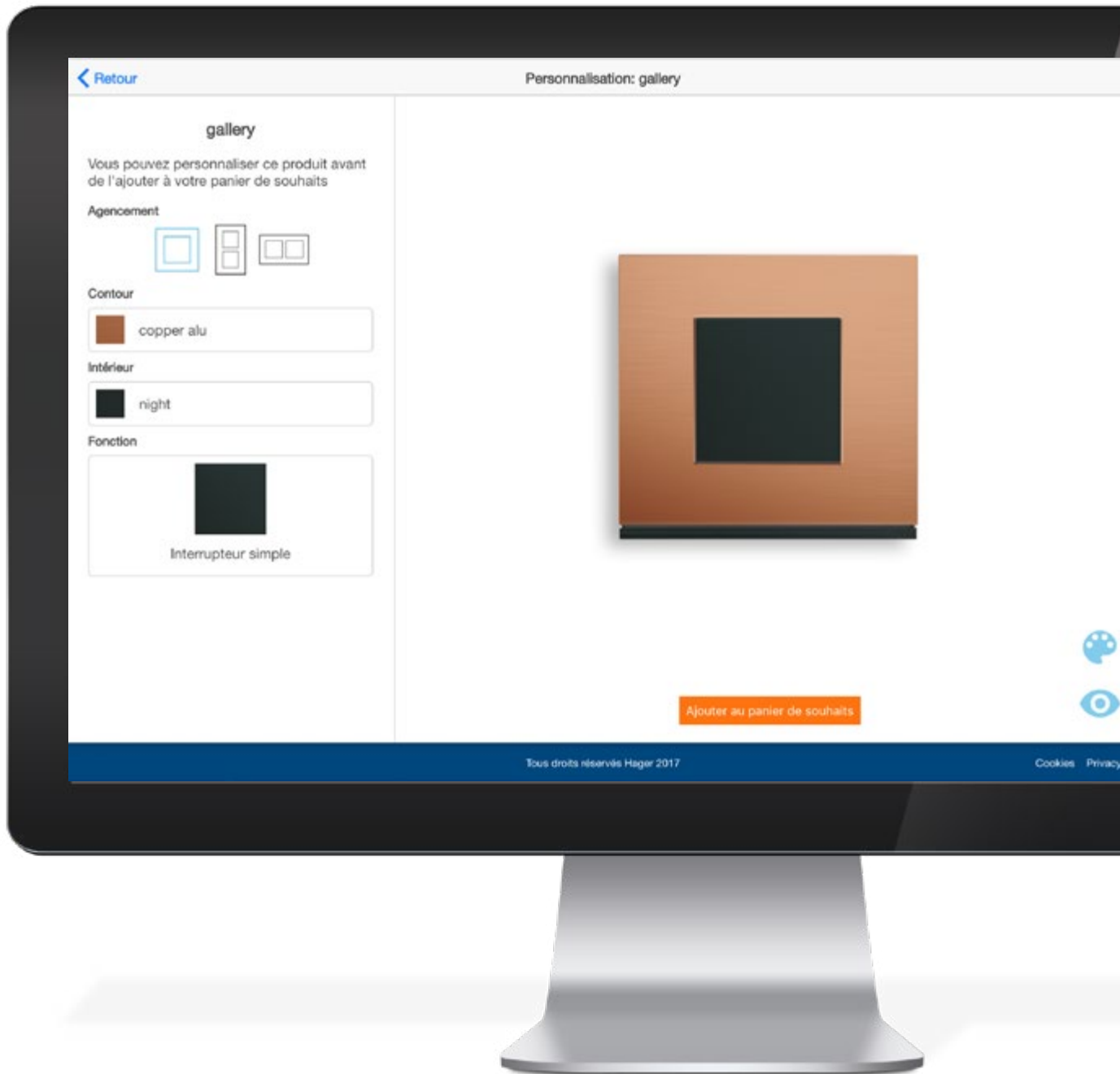

Web app Hager Switch

Un simulateur qui permet de visualiser les fonctions et finitions pour choisir sa décoration intérieure.

switch.hager.fr

L'histoire gallery

Comment la relation client et nos expertises métiers combinées ont abouti à la conception d'une solution optimale ?



Nos experts ont sollicité les installateurs, prescripteurs et particuliers, aux différentes étapes de construction pour concevoir le produit le plus juste, la réponse la plus évidente.

En parallèle, notre département R&D qui compte plus de 3 000 brevets actifs a mis au point des innovations exclusivement pour gallery: l'interBP duo, le voyant universel, la bande lumineuse ou le raccordement SanVis.

Enfin, avec un design élaboré en Italie, une industrialisation mise en œuvre en Allemagne et une électronique conçue en France, gallery est également le fruit d'une collaboration européenne à la croisée des expertises de chacun. Ainsi est né gallery et son art d'évoluer avec chacun d'entre vous.



Production
Made in Europe

gallery et ses références

Des références pensées pour être facilement mémorisées.

WXA

Accessoires

- supports
- boîtes
- voyants



WXF

Fonctions

- mécanismes



WXD

Déco

- enjoliveurs

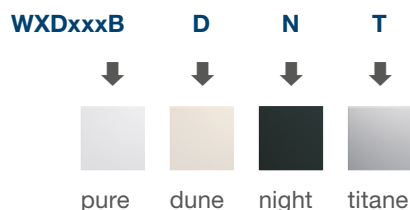

WXT

KNX

- mécanismes



WXE

Enjoliveurs KNX

- enjoliveurs

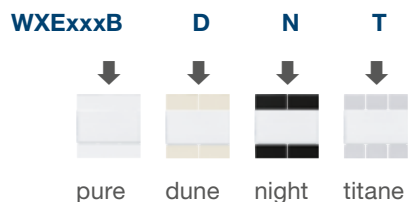

WXP

Plaques

- plaques

	WXPxxxx	WXPxxxx
	↓	↓
Plastiques	00 - 10	Taille de
Matières fines	20 - 30	la plaque
Matières massives	40 - 50	exemple:
		02 - 1 poste
		12 - 2 postes
		13 - 3 postes





WXP0002



WXP0302



WXP0202



WXP0102



WXP0402

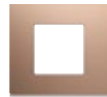

WXP0502



WXP0602



WXP0702



WXP0802



WXP0902



WXP1002



WXP2002



WXP2102



WXP2202

Guide de choix par postes

1 poste = 2 modules
2 postes = 2 x 2 modules

		horizontal entraxe 71 mm							
		1 poste		2 postes		3 postes		4 postes	
Réf.		Réf.		Réf.		Réf.		Réf.	
Emb. pièces		Emb. pièces		Emb. pièces		Emb. pièces		Emb. pièces	

Supports de fixation et bandes lumineuses

À vis	WXA450	10	2xWXA450	10	3xWXA450	10	4xWXA450	-
À griffes longues	WXA450G	10	2xWXA450G	10	3xWXA450G	10	4xWXA450G	-
Bande lumineuse blanche 12 / 24 V	WXA011	1	-	-	-	-	-	-
Bande lumineuse blanche 230 V	WXA010	1	WXA012	1	-	-	-	-

Finitions teintées dans la masse

pure		Blanc	WXP0002	10	WXP0012	10	WXP0013	5	WXP0014	1
dune		Pastel	WXP0302	10	WXP0312	10	WXP0313	5	WXP0314	1

Finitions peintes

night		Peinture satinée	WXP0202	10	WXP0212	10	WXP0213	5	WXP0214	1
titane		Peinture métallisée	WXP0102	10	WXP0112	10	WXP0113	5	WXP0114	1
champagne			WXP0402	1	WXP0412	1	WXP0413	1	WXP0414	1
rosé			WXP0502	1	WXP0512	1	WXP0513	1	WXP0514	1
églantine		Peinture satinée	WXP0602	1	WXP0612	1	WXP0613	1	WXP0614	1
river			WXP0702	1	WXP0712	1	WXP0713	1	WXP0714	1
peacock			WXP0802	1	WXP0812	1	WXP0813	1	WXP0814	1
taupe			WXP0902	1	WXP0912	1	WXP0913	1	WXP0914	1
anthracite			WXP1002	1	WXP1012	1	WXP1013	1	WXP1014	1

Finitions matières fines

aluminium		Effet alu	WXP2002	1	WXP2012	1	WXP2013	1	WXP2014	1
steel		Effet acier	WXP2102	1	WXP2112	1	WXP2113	1	WXP2114	1
bronze		Effet bronze	WXP2202	1	WXP2212	1	WXP2213	1	WXP2214	1
pecan		Effet bois brun	WXP2402	1	WXP2412	1	WXP2413	1	WXP2414	1
latté		Effet bois beige	WXP2502	1	WXP2512	1	WXP2513	1	WXP2514	1

Finitions matières massives

moon glass		Verre blanc satiné	WXP4002	1	WXP4012	1	WXP4013	1	WXP4014	1
midnight glass		Verre noir brillant	WXP4102	1	WXP4112	1	WXP4113	1	WXP4114	1
mirror glass		Verre miroir bleuté	WXP5002	1	WXP5012	1	WXP5013	1	WXP5014	1
bright inox		Inox brillant	WXP4202	1	WXP4212	1	WXP4213	1	WXP4214	1
natural alu		Alu brossé	WXP4302	1	WXP4312	1	WXP4313	1	WXP4314	1
antique alu		Alu brossé laiton	WXP4502	1	WXP4512	1	WXP4513	1	WXP4514	1
copper alu		Alu brossé cuivré	WXP4602	1	WXP4612	1	WXP4613	1	WXP4614	1
dark rock		Ardoise	WXP4402	1	WXP4412	1	WXP4413	1	WXP4414	1
oak wood		Bois hêtre	WXP4702	1	WXP4712	1	WXP4713	1	WXP4714	1
grey wood		Bois cendré	WXP4802	1	WXP4812	1	WXP4813	1	WXP4814	1
coffee leather		Cuir brun	WXP4902	1	WXP4912	1	WXP4913	1	WXP4914	1
cord leather		Cuir beige	WXP5102	1	WXP5112	1	WXP5113	1	WXP5114	1

Les matières naturelles qui composent la gamme gallery présentent des différences de texture, de couleur et de veinage. Ces caractéristiques lui confèrent un aspect unique.

vertical entraxe 71 mm 2 postes				vertical entraxe 71 mm 3 postes				vertical entraxe 57 mm 2 postes				vertical entraxe 57 mm 3 postes			
Réf.		Emb. pièces		Réf.		Emb. pièces		Réf.		Emb. pièces		Réf.		Emb. pièces	
2x WXA450	10	3x WXA450	10	2x WXA450	10	3x WXA450	10								
2x WXA450G	10	3x WXA450G	10	2x WXA450G	10	3x WXA450G	10								
WXA011	1	WXA011	1	WXA011	1	WXA011	1								
WXA010	1	WXA010	1	WXA010	1	WXA010	1								
Finitions teintées dans la masse															
WXP0042	10	WXP0043	5	WXP0022	1	WXP0023	1	pure							
WXP0342	10	WXP0343	1	WXP0322	1	WXP0323	1	dune							
Finitions peintes															
WXP0242	10	WXP0243	1	WXP0222	10	WXP0223	1	night							
WXP0142	10	WXP0143	1	WXP0122	10	WXP0123	1	titane							
WXP0442	1	WXP0443	1	WXP0422	1	WXP0423	1	champagne							
WXP0542	1	WXP0543	1	WXP0522	1	WXP0523	1	rosé							
WXP0642	1	WXP0643	1	WXP0622	1	WXP0623	1	églantine							
WXP0742	1	WXP0743	1	WXP0722	1	WXP0723	1	river							
WXP0842	1	WXP0843	1	WXP0822	1	WXP0823	1	peacock							
WXP0942	1	WXP0943	1	WXP0922	1	WXP0923	1	taupe							
WXP1042	1	WXP1043	1	WXP1022	1	WXP1023	1	anthracite							
Finitions matières fines															
WXP2042	1	WXP2043	1	WXP2022	1	-	-	aluminium							
WXP2142	1	WXP2143	1	WXP2122	1	-	-	steel							
WXP2242	1	WXP2243	1	WXP2222	1	-	-	bronze							
WXP2442	1	WXP2443	1	WXP2422	1	-	-	pecan							
WXP2542	1	WXP2543	1	WXP2522	1	-	-	latté							
Finitions matières massives															
WXP4042	1	WXP4043	1	WXP4022	1	-	-	moon glass							
WXP4142	1	WXP4143	1	WXP4122	1	-	-	midnight glass							
WXP5042	1	WXP5043	1	WXP5022	1	-	-	mirror glass							
WXP4242	1	WXP4243	1	WXP4222	1	-	-	bright inox							
WXP4342	1	WXP4343	1	WXP4322	1	-	-	natural alu							
WXP4542	1	WXP4543	1	WXP4522	1	-	-	antique alu							
WXP4642	1	WXP4643	1	WXP4622	1	-	-	copper alu							
WXP4442	1	WXP4443	1	WXP4422	1	-	-	dark rock							
WXP4742	1	WXP4743	1	WXP4722	1	-	-	oak wood							
WXP4842	1	WXP4843	1	WXP4822	1	-	-	grey wood							
WXP4942	1	WXP4943	1	WXP4922	1	-	-	coffee leather							
WXP5142	1	WXP5143	1	WXP5122	1	-	-	cord leather							

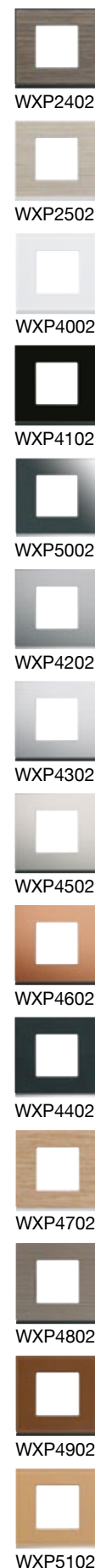

Dimensions des plaques, supports et boîtes associés voir page 38



WXP0002



WXP0302



WXP0202



WXP0102

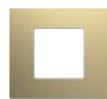

WXP0402



WXP0502



WXP0602



WXP0702



WXP0802



WXP0902



WXP1002



WXP2002



WXP2102



WXP2202

Guide de choix par modules

1 module = 1/2 poste

1 module		2 modules		horizontal entraxe 71 mm 4 modules		5 modules	
Réf.	Emb. pièces	Réf.	Emb. pièces	Réf.	Emb. pièces	Réf.	Emb. pièces

Supports de fixation

À vis	WXA451 10	WXA450 10	WXA454 10	WXA455 5

Finitions teintées dans la masse

pure		Blanc	WXP0001 10	WXP0002 10	WXP0004 1	WXP0005 1
dune		Pastel	-	WXP0302 10	WXP0304 1	WXP0305 1

Finitions peintes

night		Peinture satinée	-	-	WXP0202 10	WXP0204 1	WXP0205 1
titane		Peinture métallisée	WXP0101 10	WXP0102 10	WXP0104 1	WXP0105 1	
champagne			-	-	WXP0402 1	WXP0404 1	WXP0405 1
rosé			-	-	WXP0502 1	WXP0504 1	WXP0505 1
églantine			Peinture satinée	-	-	WXP0602 1	WXP0604 1
river		-	-	WXP0702 1	WXP0704 1	WXP0705 1	
peacock		-	-	WXP0802 1	WXP0804 1	WXP0805 1	
taupe		-	-	WXP0902 1	WXP0904 1	WXP0905 1	
anthracite		-	-	WXP1002 1	WXP1004 1	WXP1005 1	

Finitions matières fines

aluminium		Effet alu	-	-	WXP2002 1	WXP2004 1	WXP2005 1
steel		Effet acier	-	-	WXP2102 1	WXP2104 1	WXP2105 1
bronze		Effet bronze	-	-	WXP2202 1	WXP2204 1	WXP2205 1
pecan		Effet bois brun	-	-	WXP2402 1	WXP2404 1	WXP2405 1
latté		Effet bois beige	-	-	WXP2502 1	WXP2504 1	WXP2505 1

Finitions matières massives

moon glass		Verre blanc satiné	-	-	WXP4002 1	WXP4004 1	WXP4005 1
midnight glass		Verre noir brillant	-	-	WXP4102 1	WXP4104 1	WXP4105 1
mirror glass		Verre miroir bleuté	-	-	WXP5002 1	WXP5004 1	WXP5005 1
bright inox		Inox brillant	-	-	WXP4202 1	WXP4204 1	WXP4205 1
natural alu		Alu brossé	-	-	WXP4302 1	WXP4304 1	WXP4305 1
antique alu		Alu brossé laiton	-	-	WXP4502 1	WXP4504 1	WXP4505 1
copper alu		Alu brossé cuivré	-	-	WXP4602 1	WXP4604 1	WXP4605 1
dark rock		Ardoise	-	-	WXP4402 1	WXP4404 1	WXP4405 1
oak wood		Bois hêtre	-	-	WXP4702 1	WXP4704 1	WXP4705 1
grey wood		Bois cendré	-	-	WXP4802 1	WXP4804 1	WXP4805 1
coffee leather		Cuir brun	-	-	WXP4902 1	WXP4904 1	WXP4905 1
cord leather		Cuir beige	-	-	WXP5102 1	WXP5104 1	WXP5105 1

Dimensions des plaques, supports et boîtes associés voir page 38

8 modules		horizontal entraxe 57 mm				2 x 3 x 2 modules		8 + 8 modules	
		4 modules		6 modules					
Réf.	Emb. pièces	Réf.	Emb. pièces	Réf.	Emb. pièces	Réf.	Emb. pièces	Réf.	Emb. pièces

WXA458	5	WXA454	4	WXA456	5	6 x WXA450	-	WXA466	-

Finitions teintées dans la masse

WXP0008	1	WXP0034	1	WXP0006	1	WXP0086	5	WXP0096	5	pure	
WXP0308	1	WXP0334	1	WXP0306	1	-	-	-	-	dune	

Finitions peintes

WXP0208	1	WXP0234	1	WXP0206	1	-	-	WXP0296	5	night	
WXP0108	1	WXP0134	1	WXP0106	1	WXP0186	5	WXP0196	5	titane	
WXP0408	1	WXP0434	1	WXP0406	1	-	-	-	-	champagne	
WXP0508	1	WXP0534	1	WXP0506	1	-	-	-	-	rosé	
WXP0608	1	WXP0634	1	WXP0606	1	-	-	-	-	églantine	
WXP0708	1	WXP0734	1	WXP0706	1	-	-	-	-	river	
WXP0808	1	WXP0834	1	WXP0806	1	-	-	-	-	peacock	
WXP0908	1	WXP0934	1	WXP0906	1	-	-	-	-	taupe	
WXP1008	1	WXP1034	1	WXP1006	1	-	-	-	-	anthracite	

Finitions matières fines

WXP2008	1	WXP2034	1	WXP2006	1	-	-	-	-	aluminium	
WXP2108	1	WXP2134	1	WXP2106	1	-	-	-	-	steel	
WXP2208	1	WXP2234	1	WXP2206	1	-	-	-	-	bronze	
WXP2408	1	WXP2434	1	WXP2406	1	-	-	-	-	pecan	
WXP2508	1	WXP2534	1	WXP2506	1	-	-	-	-	latté	

Finitions matières massives

WXP4008	1	WXP4034	1	WXP4006	1	-	-	-	-	moon glass	
WXP4108	1	WXP4134	1	WXP4106	1	-	-	-	-	midnight glass	
WXP5008	1	WXP5034	1	WXP5006	1	-	-	-	-	mirror glass	
WXP4208	1	WXP4234	1	WXP4206	1	-	-	-	-	bright inox	
WXP4308	1	WXP4334	1	WXP4306	1	-	-	-	-	natural alu	
WXP4508	1	WXP4534	1	WXP4506	1	-	-	-	-	antique alu	
WXP4608	1	WXP4634	1	WXP4606	1	-	-	-	-	copper alu	
WXP4408	1	WXP4434	1	WXP4406	1	-	-	-	-	dark rock	
WXP4708	1	WXP4734	1	WXP4706	1	-	-	-	-	oak wood	
WXP4808	1	WXP4834	1	WXP4806	1	-	-	-	-	grey wood	
WXP4908	1	WXP4934	1	WXP4906	1	-	-	-	-	coffee leather	
WXP5108	1	WXP5134	1	WXP5106	1	-	-	-	-	cord leather	



WXP2402



WXP2502



WXP4002



WXP4102



WXP5002



WXP4202



WXP4302



WXP4502



WXP4602



WXP4402



WXP4702







WXP4802











WXP4902



WXP5102

Mécanismes	Désignation	Réf. mécanismes		Réf. enjoliveurs		Page
		1 module 	2 modules 	1 module 	2 modules 	
InterBP duo 10 AX - 250 V ~ IP2XC * devient lumineux avec voyants WXA69x **choisir 2 mécanismes et 2 enjoliveurs 1 module	- simple - double**	WXF003		WXD010B/D/N/T WXD010B/D/N/T	WXD000B/D/N/T -	26
	- simple à voyant* - double** à voyant* - simple avec porte-étiquette - double** avec porte-étiquette	-		WXD011B/D/N/T WXD011B/D/N/T WXD012B/D/N/T WXD012B/D/N/T	WXD001B/D/N/T - -	
	- à tirage	-	WXF005	-	WXD005B/D/N/T	
	- bipolaire 10 A - bipolaire 10 A à voyant	-	WXF008	-	WXD004B/D/N/T WXD013B/D/N/T	
	- bipolaire 16 A	-	WXF015B	-	enjoliveur inclu avec mécanismes	
	- permutateur - VMC	-	WXF010 WXF003	-	WXD000B/D/N/T WXD003B/D/N/T	
Poussoirs 10 AX - 250 V ~ IP2XC	- simple témoin* - double** témoin*	WXF023		WXD011B/D/N/T WXD011B/D/N/T	WXD001B/D/N/T	26
	- à tirage	-	WXF024	-	WXD005B/D/N/T	26
Commandes de volets roulants 10 AX - 250 V ~ IP2XC	- inverseur - bouton-poussoir - BP connecté Bluetooth	-	WXF300 WXF301 WXF080	-	WXD300B/D/N/T WXD301B/D/N/T WXD080B/D/N/T	27
Variateurs IP2XC	- rotatif - poussoir - poussoir connecté Bluetooth	-	WXF060-062 WXF061-063 WXF070	-	WXD060-062B/D/N/T WXD061-063B/D/N/T WXD070B/D/N/T	27
Interrupteurs automatiques 10 AX - 250 V ~ IP2XC	- 2 fils - cage d'escalier	-	WXF052 WXF054	-	WXD050B/D/N/T WXD050B/D/N/T	27
Arrêt d'urgence IP2XC	- avec clé - 1/4 de tour	-	WXF610 WXF611	-	- -	27
Thermostats électroniques	- ambiance - fil pilote	-	WXF315 WXF316	-	WXD315B/D/N/T WXD316B/D/N/T	27
Interrupteurs à carte	- carte hôtel	-	WXF055	-	WXD055B/D/N/T	27
Interrupteurs à clé	- 2 positions - 3 positions - 3 positions extraction à 0	- - -	WXF615B/D/N/T WXF616B/D/N/T WXF617B/D/N/T	-	enjoliveurs inclus avec mécanismes	27
Prises de courant 16 A - 250 V ~ IP2XC * devient lumineux avec voyants WXA699	- 2P + T simple - 2P + T à couvercle - 2P + T à voyant* - 2P + T à détrompage	WXF100		-	WXD100B/D/N/T/E/R/V WXD101B/D/N/T WXD103B/D/N/T WXD104R	28
	- double 2P + T (support livré)	WXF122	-	WXD100B/D/N/T/E/R/V		
	- triple 2P + T (support livré)	WXF123	-	WXD100B/D/N/T/E/R/V		
	- 2P + T rénovation	WXF105	-	WXD105B/D/N/T		
	- 2P	WXF102	-	WXD102B/D/N/T		
Schuko - 2P + T simple - 2P + T simple à couvercle	- -	WXF160B/D/N/T E/R/V WXF165B/N/T	-	enjoliveurs inclus avec mécanismes	29	
Prise de courant BS	- British Standard 13A	-	WGSM113	-		29
Prise de courant multi-standard	- multi-standard 13A	-	WGSM13I	-		29
Prises Afrique du Sud	- 16A 2P+ T	-	WXF463B/T/R	-		29
Chargeur USB	- A + A, jusqu'à 3 A	-	WXF112		WXD112B/D/N/T	28
Sorties de câble	- 2 modules	-	WXF155	-	WXD155B/D/N/T	28
	- sortie de fil	WXF687 B/D/N/T	-	enjoliveurs inclus avec mécanismes	-	

Mécanismes	Désignation	Réf. mécanismes		Réf. enjoliveurs		Page	
		1 module 	2 modules 	1 module 	2 modules 		
Obturbateurs	- obturbateur	WXF688 B/D/N/T	WXF689 B/D/N/T	enjoliveurs inclus avec mécanismes	enjoliveurs inclus avec mécanismes	28	
Prises téléphone	- prise T	-	WXF200	-	WXD200B/D/N/T	32	
Prises télévision	- TV + RJ45 - TV directe - TV IEC traversante 10 dB - TV + FM directe - TV + FM traversante 10 dB - TV + FM + SAT directe 1 entrée 2 entrées - TV type F - double type F	- - - - - - - - - - -	WXF240 WXF250 WXF251 WXF253 WXF254 WXF256 WXF257 WXF258 WXF259	- - - - - - - - - - -	WXD240B/D/N/T WXD251B/D/N/T WXD251B/D/N/T WXD253B/D/N/T WXD253B/D/N/T WXD256B/D/N/T WXD256B/D/N/T WXD251B/D/N/T WXD259B/D/N/T	32	
Prises audio et vidéo	- RCA audio bornier à vis	-	WXF621	-	WXD744B/D/N/T	32	
	- prise Jack 3,5 audio	WXF622		WXD201B/D/N/T	WXD202B/D/N/T		
	- prise haut-parleur	WXF625		WXD201B/D/N/T	WXD202B/D/N/T		
	- prise XLR femelle neutre bornier à vis - prise XLR mâle neutre bornier à vis - RCA audio/vidéo bornier à vis - HDMI bornier à vis	- - - -	WXF623 WXF624 WXF631 WXF632	- - - -	WXD744B/D/N/T WXD744B/D/N/T WXD744B/D/N/T WXD744B/D/N/T		
	- HDMI prise traversante	WXF633		WXD201B/D/N/T	WXD202B/D/N/T	32	
	- SUB-D 15 (VGA) + Jack 3,5 audio bornier à vis - USB 2.0 bornier à vis	- -	WXF641 WXF642	- -	WXD744B/D/N/T WXD202B/D/N/T	32	
	- USB 3.0 prise traversante	WXF644		WXD201B/D/N/T	WXD202B/D/N/T		
	- optique type SC traversante - optique type LC traversante	WXF645 WXF646		WXD201B/D/N/T WXD201B/D/N/T	WXD202B/D/N/T WXD202B/D/N/T		
	Voyants universels témoin ou signalisation	- 250 V bleu rouge blanc vert - 12 - 24 V rouge blanc	WXA690 WXA691 WXA692 WXA693 WXA696 WXA695				34
	Bandes lumineuses	- 12 / 24 V 1 poste - 250 V 1 poste et multiposte vertical - 250 V 2 postes horizontal	WXA011 WXA010 WXA012				34
Voyant pour prise de courant	témoin ou signalisation - 250 V blanc	WXA699				28	
Signalisations : voyants	- rouge et vert - bleu - blanc	WXF601 WXF602 WXF603				34	
Signalisations : étiquettes	- vierge - escalier - ascenseur - WC (homme + femme + hand.) - salle (libre - occupé) - hôtel (nettoyage - occupé)	WXA601 WXA602 WXA603 WXA604 WXA605 WXA606				34	
Kit d'étanchéité	- à l'air	WUZ155				34	
Détrompeurs	- pour prise détrompée WXF100 WXF43x	WXA001 WS697				34	

Mécanismes	Désignation	Réf. mécanismes		Réf. enjoliveurs		Page
		1 module 	2 modules 	1 module 	2 modules 	
Prises RJ45 **choisir 2 mécanismes et 2 enjoliveurs 1 module	- cat. 5e UTP simple - cat. 5e UTP double** - cat. 5e UTP simple avec porte-étiquette - cat. 5e UTP double** avec porte-étiquette	WXF221		WXD201B/D/N/T	WXD202B/D/N/T	33
				WXD205B/D/N/T	WXD206B/D/N/T	
	- cat. 5e FTP simple - cat. 5e FTP double** - cat. 5e FTP simple avec porte-étiquette - cat. 5e FTP double** avec porte-étiquette	WXF222		WXD201B/D/N/T	WXD202B/D/N/T	33
				WXD205B/D/N/T	WXD206B/D/N/T	
	- cat. 6 FTP simple - cat. 6 FTP double** - cat. 6 FTP simple avec porte-étiquette - cat. 6 FTP double** avec porte-étiquette	WXF224		WXD201B/D/N/T	WXD202B/D/N/T	33
			WXD205B/D/N/T	WXD206B/D/N/T		
cat. 6 STP pour grade 2 TV	- cat. 6 UTP simple - cat. 6 UTP double** - cat. 6 UTP simple avec porte-étiquette - cat. 6 UTP double** avec porte-étiquette	WXF225		WXD201B/D/N/T	WXD202B/D/N/T	33
				WXD205B/D/N/T	WXD206B/D/N/T	
cat. 6 STP pour grade 3 TV	- cat. 6 STP simple - cat. 6 STP double** - cat. 6 STP simple avec porte-étiquette - cat. 6 STP double** avec porte-étiquette	WXF226		WXD201B/D/N/T	WXD202B/D/N/T	33
				WXD205B/D/N/T	WXD206B/D/N/T	
cat. 6A STP pour grade 3 TV	- cat. 6A STP simple - cat. 6A STP double** - cat. 6A STP simple avec porte-étiquette - cat. 6A STP double** avec porte-étiquette	WXF228		WXD201B/D/N/T	WXD202B/D/N/T	33
				WXD205B/D/N/T	WXD206B/D/N/T	
Prises RJ45 à 45°	- cat. 6 UFP - cat. 6 FTP - cat. 6 STP - cat. 6A STP	- - - -	WXF230 WXF231 WXF232 WXF233	-	WXD230B/D/N/T	33
Plastron RJ45 pour moteur keystone	- pour 1 RJ45	-	WXF202	-	WXD202B/D/N/T	33

Mécanismes	Désignation	Réf. mécanismes	Réf. enjoliveurs	Page
Spécial goulottes Prises de courant	<ul style="list-style-type: none"> - 2P+T 16 A pure - 2P+T 16 A orange - 2P+T 16 A night - 2P+T 16 A rouge - 2P+T 16 A titane - 2P+T 16 A vert - double 2P+T 16 A pure - double 2P+T 16 A orange - double 2P+T 16 A night - double 2P+T 16 A rouge - double 2P+T 16 A titane - double 2P+T 16 A vert - triple 2P+T 16 A pure - triple 2P+T 16 A orange - triple 2P+T 16 A night - triple 2P+T 16 A rouge - triple 2P+T 16 A titane - triple 2P+T 16 A vert à détrompage - 2P+T 16 A - double 2P+T 16 A - triple 2P+T 16 A - détrompeur pour fiche électrique 	WXF421B WXF421E WXF421N WXF421R WXF421T WXF421V WXF422B WXF422E WXF422N WXF422R WXF422T WXF422V WXF423B WXF423E WXF423N WXF423R WXF423T WXF423V WXF431 WXF432 WXF433 WS697	enjoliveurs inclus avec mécanismes	30
Spécial goulottes Interrupteurs pour multiprises 2P + T	<ul style="list-style-type: none"> - interrupteur 16 AX pure - interrupteur 16 AX night - interrupteur 16 AX titane 	WXF436B WXF436N WXF436T	enjoliveurs inclus avec mécanismes	31
Accessoires de jonction	- jonction	WS120		31
Désignation	Caractéristiques	Réf.		Page
Boîtes saillies	<ul style="list-style-type: none"> - simple pure - simple night - simple titane - double pure - double night - double titane - triple pure - triple night - triple titane - 16 modules pure - 16 modules night - 16 modules titane 	WXA681B WXA681N WXA681T WXA682B WXA682N WXA682T WXA683B WXA683N WXA683T WXA686B WXA686N WXA686T		35
Supports	<ul style="list-style-type: none"> - 1 module - 2 modules - 2 modules à griffes - 4 modules - 5 modules - 6 modules - 8 modules - 16 modules 	WXA451 WXA450 WXA450G WXA454 WXA455 WXA456 WXA458 WXA466		35
Supports spécifiques	- 2 modules BS, multi-standard, Systo	WXA460		35

InterBP duo

**1 mécanisme pour
30 fonctions
Brevet Hager**

Avec l'interBP duo, passez d'un va-et-vient à un bouton poussoir d'un simple coup de tournevis et vice versa. Grâce à la borne de neutre intégrée, l'interBP duo devient lumineux avec les voyants universels WXA69x

Casser les ailettes pour passer d'un interBP duo 2 modules à un interBP duo 1 module. Vous gagnez de la place, ce qui vous permet d'insérer 2 mécanismes pour passer d'une fonction simple à une fonction double dans un encombrement identique de 45 x 45.



**Nouveau système SanVis
Brevet Hager**

Avec le nouveau système SanVis, vous êtes certain de votre connexion, avec un petit "clic" qui vous assure que le fil est bien pris.

Les bornes automatiques, dont les mâchoires sont ouvertes lors de la première utilisation, sont compatibles avec les fils souples et rigides 1,5² et 2,5².

Enjoliveurs

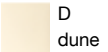
Disponible en 4 couleurs.

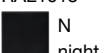
 D dune RAL1013	 T titane RAL9006
 N night RAL9005	 B pure RAL9016

*devient lumineux avec voyants WXA69x

**choisir 2 mécanismes et 2 enjoliveurs 1 module

 **Certifiés selon**
NF EN 60669-1

Capacités de raccordement
souples et rigides 1,5² et 2,5²

 **Raccordement**
SanVis

Guide de choix plaques,
voir pages 18 à 21
Caractéristiques
techniques, voir page 40

N



WXF003

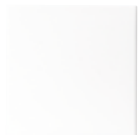

WXD000B



WXD000N



WXD000T



WXD000D

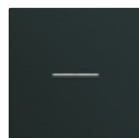

WXD001N



WXD010D



WXF023

Désignation	Réf. c ^{iale} mécanismes	Réf. c ^{iale} enjoliveurs B - D - N - T
InterBP duo 10 AX - 250 V ~ - IP2XC		
• 1 module		
- simple	WXF003	WXD010x
- simple à voyant*	WXF003	WXD011x
- simple porte-étiquette	WXF003	WXD012x
• 2 modules		
- simple	WXF003	WXD000x
- simple à voyant*	WXF003	WXD001x
- simple porte-étiquette	WXF003	WXD002x
- double**	2x WXF003	2x WXD010x
- double** à voyant*	2x WXF003	2x WXD011x
- double** porte-étiquette	2x WXF003	2x WXD012x
- VMC	WXF003	WXD003x
Interrupteurs 10 AX - 250 V ~ - IP2XC		
• 2 modules		
- à tirage	WXF005	WXD005x
- bipolaire 10 A	WXF008	WXD004x
- bipolaire 16 A	WXF015B	livré avec enjoliveur
- bipolaire 10 A à voyant	WXF008	WXD013x
- bipolaire 16 A à voyant	WXF015B	livré avec enjoliveur
- permutateur	WXF010	WXD000x
Poussoirs témoin 10 AX - 250 V ~ - IP2XC		
• 1 module		
- simple témoin*	WXF023	WXD011x
• 2 modules		
- simple témoin*	WXF023	WXD001x
- double** témoin*	2x WXF023	2x WXD011x
Poussoir 10 AX - 250 V ~ - IP2XC		
• 2 modules		
- à tirage	WXF024	WXD005x

Connectivité pour tous

* Avec le variateur et la commande de volets roulants Bluetooth (BLE), proposez un premier niveau de connectivité à vos clients.

- contrôle localement et/ou via l'App Hager Mood
- compatible Bluetooth 4.2 et 5
- contrôle produit, groupe et scène
- simulation de présence
- programmation hebdomadaire/astro.

Enjoliveurs

Disponible en 4 couleurs.

 D dune	 T titane
 RAL9006	 RAL9006
 N night	 B pure
 RAL9005	 RAL9016



Capacités de raccordement
souples et rigides 1,5² et 2, 5²

Guide de choix plaques,
voir pages 18 à 21
Caractéristiques techniques, volets
roulants voir page 45
interrupteurs auto.
voir pages 42 à 44
thermostats voir page 45

N



WXD301N



WXD070B



WXF051



WXF611



WXF315



WXF055



WXD055T

Désignation	Réf. c ^{iale} mécanismes	Réf. c ^{iale} enjoliveurs B - D - N - T
Commandes de volets roulants 10 AX - 250 V ~ - IP2XC		
• 2 modules		
- double va-et-vient	WXF300	WXD300x
- double poussoir	WXF301	WXD301x
- BP connecté Bluetooth*	WXF080	WXD080x
Variateurs 10 AX - 250 V ~ - IP2XC compatibles LED		
• 2 modules		
- rotatif	WXF060	WXD060x
- poussoir	WXF061	WXD061x
- poussoir connecté Bluetooth*	WXF070	WXD070x
Interrupteurs automatiques IP2XC compatibles LED		
• 2 modules		
- 3 fils	WXF051	WXD050x
- 2 fils	WXF052	WXD050x
- cage d'escalier esclave WXF051 ou BP minuterie	WXF054	WXD050x
Arrêts d'urgence		
• 2 modules		
- avec clé	WXF610	inclus
- 1/4 de tour	WXF611	inclus
Thermostats électroniques		
• 2 modules		
- ambiance	WXF315	WXD315x
- fil pilote	WXF316	WXD316x
Interrupteurs à carte		
- carte hôtel pour format carte de crédit	WXF055	WXD055x
Interrupteurs à clé 10 A - 250 V ~		
• 2 modules		
Clé RONIS n°601		
- 2 positions stables extractibles dans toutes les positions	WXF615x	inclus
- 3 positions stables extractibles dans toutes les positions	WXF616x	inclus
- 3 positions, non stables extraction à 0	WXF617x	inclus

Certifiés selon
NF C60-314,
ISO 11801 éd. 2.0

Tenue au fil incandescent :
essais réalisés selon
NF EN 60695-2

Produits IP21 équipés
de leurs enjoliveurs
et de leurs plaques.

Capacités de raccordement
souples et rigides 1,5[□] et 2,5[□]

Raccordement
SanVis

Nouveau système SanVis
Brevet Hager

Avec le nouveau système
SanVis, vous êtes certain
de votre connexion, avec un
petit "clac" qui vous assure
que le fil est bien pris. Les
bornes automatiques, dont
les mâchoires sont ouvertes
lors de la première utilisation,
sont compatibles avec les fils
souples et rigides 1,5[□] et 2,5[□]

Enjoliveurs

Disponible en 4 couleurs.

D dune	T titane
RAL1013	RAL9006
N night	B pure
RAL9005	RAL9016

* devient lumineux avec
voyant WXA699

Guide de choix plaques,
voir pages 18 à 21

N



WXF100



WXF105



WXF123



WXD100B



WXD100D



WXD100N



WXD100T



WXA699



WXF155



WS697

Désignation	Réf. c ^{iale} mécanismes	Réf. c ^{iale} enjoliveurs B - D - N - T
Prises de courant 16 A - 250 V ~ - IP2XC		
- 2P + T simple	WXF100	WXD100x*
- 2P + T à couvercle	WXF100	WXD101x
- 2P + T à voyant*	WXF100	WXD103x
- 2P + T à détrompage	WXF100	WXD104R
- double 2P + T (support intégré)	WXF122	2x WXD100x
- triple 2P + T (support intégré)	WXF123	3x WXD100x
- 2P + T rénovation	WXF105	WXD105x
- 2P	WXF102	WXD102x
Voyants pour prise de courant		
- témoin de signalisation 250 V	blanc WXA699	-
Désignation	Réf. c ^{iale} mécanismes	Réf. c ^{iale} enjoliveurs B - D - N - T
Chargeur USB		
- A + A, jusqu'à 3 A	WXF112	WXD112x
Sorties de câble		
- 2 modules	WXF155	WXD155x
- sortie de fil 1 module	WXF687x	livré avec enjoliveur
Obturateurs		
- 2 modules	WXF689x	livrés avec enjoliveur
- 1 module	WXF688x	
Désignation	Réf. c ^{iale} mécanismes	
Détrompeur pour fiche électrique		
- Détrompeur prise goulotte gallery	WS697	

NF Certifiés selon
NF C60-314,
ISO 11801 éd. 2.0

Tenue au fil incandescent :
essais réalisés selon
NF EN 60695-2

Produits IP21 équipés
de leurs enjoliveurs
et de leurs plaques.

Capacités de raccordement
souples et rigides 1,5[□] et 2,5[□]



quickconnect Raccordement
SanVis

Nouveau système SanVis
Brevet Hager

Avec le nouveau système
SanVis, vous êtes certain
de votre connexion, avec un
petit "clic" qui vous assure
que le fil est bien pris. Les
bornes automatiques, dont
les mâchoires sont ouvertes
lors de la première utilisation,
sont compatibles avec les fils
souples et rigides 1,5[□] et 2,5[□]

Enjoliveurs

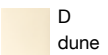
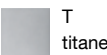
Disponible en 4 couleurs.

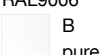
 D dune	 T titane
 N night	 B pure

* compatible avec support
WXA460

N



WXF160B



WXF165B



WGSM113

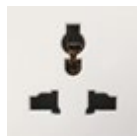

WGSM13I

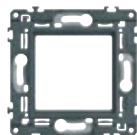

WXA460



WXF463B

Désignation	Réf. c ^{iale} mécanismes	Réf. c ^{iale} enjoliveurs B - D - N - T E - R - V
Prises de courant SCHUKO 16 A - 250 V ~ - IP2XC - 2P + T simple	WXF160x	livré avec enjoliveur
Désignation	Réf. c ^{iale} mécanismes	Réf. c ^{iale} enjoliveurs B - N - T
Prises de courant SCHUKO 16 A - 250 V ~ - IP2XC - 2P + T simple à couvercle	WXF165x	livré avec enjoliveur
Désignation	Réf. c ^{iale} mécanismes	Réf. c ^{iale} enjoliveurs
Prise de courant British Standard 13A - Prise de courant British Standard 13A *	WGSM113	Couleurs, merci de nous consulter livré avec enjoliveur
Désignation	Réf. c ^{iale} mécanismes	Réf. c ^{iale} enjoliveurs
Prise de courant multi-standard 13A - Prise de courant multi-standard 13A *	WGSM13I	Couleurs, merci de nous consulter livré avec enjoliveur
Désignation	Réf. c ^{iale} mécanismes	
Supports spécifiques - 2 modules BS, multi-standard, Systo	WXA460	
Désignation	Réf. c ^{iale} mécanismes	Réf. c ^{iale} enjoliveurs B - T - R
Prises Afrique du Sud 16A - Prise de courant 16A 2P+ T Blanc - Prise de courant 16A 2P+ T Titane - Prise de courant 16A 2P+ T Rouge à détrompage	WXF463B WXF463T WXF464R	livré avec enjoliveur

Capacité de raccordement

Connexion SanVis :

- mini : 2 x 1[□] fil rigide
- maxi : 2 x 2,5[□] fil rigide

Connexion à vis :

- maxi : 1 x 4[□] fil rigide
- ou 2 x 2,5[□] fil rigide



Certifiés selon
NF C60-314

Tenue au fil incandescent :
essais réalisés selon
NF EN 60695-2



Raccordement
SanVis

Produits IP21 équipés de leurs
supports et plaques.

Disponible en 6 couleurs.

- E/orange - RAL2009
- R/rouge - RAL3020
- V/vert - RAL6024
- B/pure - RAL9016
- N/night - RAL9005
- T/titane - RAL9006

N



WXF421B



WXF421E



WXF421N



WXF421R



WXF421T



WXF421V



WXF422N



WXF422T



WXF423E



WS697

Désignation	Couleur	Réf. c ^{iale} mécanismes
Spécial goulottes Prises de courant		
- 2P+T 16 A	pure	WXF421B
	orange	WXF421E
	night	WXF421N
	rouge	WXF421R
	titane	WXF421T
	vert	WXF421V
- double 2P+T 16 A	pure	WXF422B
	orange	WXF422E
	night	WXF422N
	rouge	WXF422R
	titane	WXF422T
	vert	WXF422V
- triple 2P+T 16 A	pure	WXF423B
	orange	WXF423E
	night	WXF423N
	rouge	WXF423R
	titane	WXF423T
	vert	WXF423V
à détrompage 16 A		
- 2P+T		WXF431
- double 2P+T		WXF432
- triple 2P+T		WXF433
- détrompeur pour fiche électrique WXF43x		WS697

Capacité de raccordement

Connexion SanVis :

- mini : 2 x 1[□] fil rigide
- maxi : 2 x 2,5[□] fil rigide

Connexion à vis :

- maxi : 1 x 4[□] fil rigide
- ou 2 x 2,5[□] fil rigide



Certifiés selon
NF C60-314

Tenue au fil incandescent :
essais réalisés selon
NF EN 60695-2



Raccordement
SanVis

Produits IP21 équipés de leurs
supports et plaques.

Disponible en 6 couleurs.

- E/orange - RAL2009
- R/rouge - RAL3020
- V/vert - RAL6024
- B/pure - RAL9016
- N/night - RAL9005
- T/titane - RAL9006

N



WXF436B



WS120

Désignation	Couleur	Réf. c ^{iale} mécanismes
Spécial goulottes Interrupteurs		
- 16 AX + multiprises 2P+T	pure	WXF436B
	night	WXF436N
	titane	WXF436T
Accessoires de jonction		
- jonction		WS120

Plaques



Existe en 28 finitions en standard, un seul design pour uniformiser la décoration, et 16 tailles

Mécanismes

Cassez les deux ailettes se situant de part et d'autre du mécanisme équipé d'un enjoliveur WXD20xx. Vous gagnez de la place, ce qui vous permet d'insérer 2 mécanismes pour passer d'une fonction simple à une fonction double dans un encombrement identique de 45 x 45.

Enjoliveurs

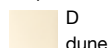
Disponible en 4 couleurs.

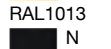
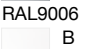
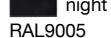
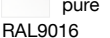
- | | |
|----------------------------------------------------------------------------------------------|-----------------------------------------------------------------------------------------------|
|  D
dune |  T
titane |
|  N
night |  B
pure |
|  RAL9005 |  RAL9016 |

N



WXF200



WXF250



WXF256



WXF632



WXF644



WXF641



WXF642

Désignation	Réf. c ^{iale} mécanismes	Réf. c ^{iale} enjoliveurs B - D - N - T
Prises téléphone		
- prise T	WXF200	WXD200x
Prises télévision		
- TV RJ45	WXF240	WXD240x
- TV directe	WXF250	WXD251x
- TV traversante 10 dB	WXF251	WXD251x
- TV + FM directe	WXF253	WXD253x
- TV + FM traversante 10 dB	WXF254	WXD253x
- TV + FM + SAT directe 1 entrée	WXF256	WXD256x
- TV + FM + SAT directe 2 entrées	WXF257	WXD256x
- TV type F	WXF258	WXD251x
- double type F	WXF259	WXD259x
Prises audio et vidéo		
• 1 module		
- prise Jack 3,5 audio	WXF622	WXD201x
- HDMI prise traversante	WXF633	WXD201x
- USB 3.0 prise traversante	WXF644	WXD201x
- prise haut-parleur	WXF625	WXD201x
- optique type SC traversante	WXF645	WXD201x
- optique type LC traversante	WXF646	WXD201x
• 2 modules		
- RCA audio bornier à vis	WXF621	WXD744x
- prise Jack 3,5 audio	WXF622	WXD202x
- prise XLR femelle neutre bornier à vis	WXF623	WXD744x
- prise XLR mâle neutre bornier à vis	WXF624	WXD744x
- prise haut-parleur	WXF625	WXD202x
- RCA audio/vidéo bornier à vis	WXF631	WXD744x
- HDMI bornier à vis	WXF632	WXD744x
- HDMI prise traversante	WXF633	WXD202x
- SUB-D 15 (VGA) + Jack 3,5 audio bornier à vis	WXF641	WXD744x
- USB 2.0 bornier à vis	WXF642	WXD202x
- USB 3.0 prise traversante	WXF644	WXD202x
- optique type SC traversante	WXF645	WXD202x
- optique type LC traversante	WXF646	WXD202x

Guide de choix plaques, voir pages 18 à 21
Caractéristiques techniques, voir page 47

Plaques





Existe en 28 finitions en standard, un seul design pour uniformiser la décoration, et 16 tailles : 1P, 2P, 3P,...

Mécanismes

Cassez les deux ailettes se situant de part et d'autre du mécanisme équipé d'un enjoliveur WXD20xx. Vous gagnez de la place, ce qui vous permet d'insérer 2 mécanismes pour passer d'une fonction simple à une fonction double dans un encombrement identique de 45 x 45.

Enjoliveurs

Disponible en 4 couleurs.

 D dune	 T titane
 N night	 B pure

**choisir 2 mécanismes et 2 enjoliveurs 1 module

RJ45

- catégorie 6 STP pour grade 2 TV
- catégorie 6A STP pour grade 3 TV

Guide de choix plaques, voir pages 18 à 21
Caractéristiques techniques, voir page 46

N

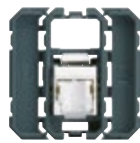

WXF221



WXD201B

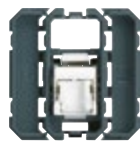

WXF222



WXD202B



WXF224



WXF225



WXD206B



WXF226



WXF228

Désignation

Réf. c^{iale}
mécanismes

Réf. c^{iale}
enjoliveurs
B - D - N - T

Prises RJ45

• 1 module

- cat. 5e UTP
- cat. 5e UTP avec porte-étiquette

WXF221	WXD201x
WXF221	WXD205x

- cat. 5e FTP
- cat. 5e FTP avec porte-étiquette

WXF222	WXD201x
WXF222	WXD205x

- cat. 6 FTP
- cat. 6 FTP avec porte-étiquette

WXF224	WXD201x
WXF224	WXD205x

- cat. 6 UTP
- cat. 6 UTP avec porte-étiquette

WXF225	WXD201x
WXF225	WXD205x

- cat. 6 STP (grade 2 TV)
- cat. 6 STP avec porte-étiquette (grade 2 TV)

WXF226	WXD201x
WXF226	WXD205x

- cat. 6A STP (grade 3 TV)
- cat. 6A STP avec porte-étiquette (grade 3 TV)

WXF228	WXD201x
WXF228	WXD205x

• 2 modules

- cat. 5e UTP simple
- cat. 5e UTP simple avec porte-étiquette
- cat. 5e UTP double**
- cat. 5e UTP double** avec porte-étiquette

WXF221	WXD202x
WXF221	WXD206x
2x WXF221	2x WXD201x
2x WXF221	2x WXD205x

- cat. 5e FTP simple
- cat. 5e FTP simple avec porte-étiquette
- cat. 5e FTP double**
- cat. 5e FTP double** avec porte-étiquette

WXF222	WXD202x
WXF222	WXD206x
2x WXF222	2x WXD201x
2x WXF222	2x WXD205x

- cat. 6 FTP simple
- cat. 6 FTP simple avec porte-étiquette
- cat. 6 FTP double**
- cat. 6 FTP double** avec porte-étiquette

WXF224	WXD202x
WXF224	WXD206x
2x WXF224	2x WXD201x
2x WXF224	2x WXD205x

- cat. 6 UTP simple
- cat. 6 UTP simple avec porte-étiquette
- cat. 6 UTP double**
- cat. 6 UTP double** avec porte-étiquette

WXF225	WXD202x
WXF225	WXD206x
2x WXF225	2x WXD201x
2x WXF225	2x WXD205x

- cat. 6 STP simple (grade 2 TV)
- cat. 6 STP simple avec porte-étiquette (grade 2 TV)
- cat. 6 STP double** (grade 2 TV)
- cat. 6 STP double** avec porte-étiquette (grade 2 TV)

WXF226	WXD202x
WXF226	WXD206x
2x WXF226	2x WXD201x
2x WXF226	2x WXD205x

- cat. 6A STP simple (grade 3 TV)
- cat. 6A STP simple avec porte-étiquette (grade 3 TV)
- cat. 6A STP double** (grade 3 TV)
- cat. 6A STP double** avec porte-étiquette (grade 3 TV)

WXF228	WXD202x
WXF228	WXD206x
2x WXF228	2x WXD201x
2x WXF228	2x WXD205x

Prises RJ45 à 45°

- cat. 6 UFP
- cat. 6 FTP
- cat. 6 STP (grade 2 TV)
- cat. 6A STP (grade 3 TV)

WXF230	WXD230x
WXF231	WXD230x
WXF232	WXD230x
WXF233	WXD230x

Plastron RJ45 pour moteur keystone

- pour 1 RJ45

WXF202	WXD202x
------------------------	-------------------------

Bande lumineuse
Brevet Hager

la bande lumineuse, peut s'ajouter à tout moment facilement en se fixant directement sur le support. Disponible en 12/24 V pour les plaques simples, en 250 V pour les plaques simples et multipostes vertical, et les plaques doubles horizontales.

Voyant universel
Brevet Hager

un voyant universel à clipser pour toutes les fonctions lumineuses. Une seule référence pour la fonction témoin ou la fonction signalisation.

N



WXA011



WXA690



WXA692



WXA693



WXA696



WXF601



WUZ155

Désignation	Couleur	Réf. c ^{ale}
Bandes lumineuses		
- 12 / 24 V, 7,5 mA 1 poste et multiposte vertical		WXA011
- 250 V, 2,5 mA 1 poste et multiposte vertical		WXA010
- 250 V, 2,5 mA 2 postes horizontal		WXA012
Voyants universels		
- témoin ou signalisation 250 V	bleu	WXA690
	rouge	WXA691
	blanc	WXA692
	vert	WXA693
- témoin ou signalisation 12 - 24 V	rouge	WXA696
	blanc	WXA695
Signalisations		
- voyant rouge/vert		WXF601
- voyant bleu		WXF602
- voyant blanc		WXF603
- étiquette vierge (Feuille A4 - 24 étiquettes)		WXA601
- étiquette escalier		WXA602
- étiquette ascenseur		WXA603
- étiquette WC (homme - femme - handicapé)		WXA604
- étiquette salle (libre - occupé)		WXA605
- étiquette hôtel (nettoyage - occupé)		WXA606
Kit d'étanchéité		
- à l'air		WUZ155
Détrompeurs		
- pour prise détrompée WXF100		WXA001
- pour prise détrompée WXF43x		WS697

Guide de choix plaques,
voir pages 18 à 21
Caractéristiques
techniques, voir pages
39 et 50

Support



A utiliser avec les mécanismes 45 x 45 pour montage de l'appareillage sur une boîte d'encastrement standard ou sur une boîte saillie.

Les supports sont composés de métal et de plastique. Cela leur confère un bon compromis entre rigidité et souplesse et rend leur installation plus facile.

En multiposte, les supports 2 modules s'additionnent et sont sécables pour un entraxe 57 mm.

Boîtes saillies

Existe en pure, night et titane.

 T titane RAL9006	 B pure RAL 9016
 N night RAL 9005	

N



WXA451

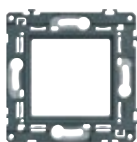

WXA450



WXA454



WXA456



WXA681B

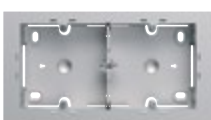

WXA682T

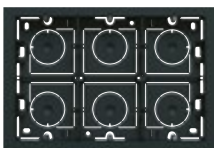

WXA686N

Désignation

Réf. c^{iale}

Supports

- 1 module, 1/2 poste	WXA451
- 2 modules, 1 poste	WXA450
- 2 modules à griffes, 1 poste	WXA450G
- 4 modules	WXA454
- 5 modules	WXA455
- 6 modules	WXA456
- 8 modules	WXA458
- 16 modules	WXA466

Supports spécifiques

- 2 modules BS, multi-standard, Systo	WXA460
---------------------------------------	------------------------

Boîtes saillies

- simple, à associer avec support 1 x WXA450	WXA681x
- double, à associer avec support 2 x WXA450	WXA682x
- triple, à associer avec support 3 x WXA450	WXA683x
- 16 modules, à associer avec support 2 x WXA458 ou 6 x WXA450 ou 1 x WXA456	WXA686x

**Guide de choix plaques,
voir pages 18 à 21**

Description générale :

Association naturelle de la technologie et de l'esthétique, gallery est le prolongement de votre installation KNX. gallery KNX, c'est l'intelligence sur mesure pour vos chantiers tertiaires et résidentiels haut de gamme.

Descriptif :

- visualisation de l'état des sorties
- des boutons-poussoirs de 2 à 6 touches par poste
- disponibles en bus KNX

Q quicklink - e easy - S system

Fonctions d'entrée	Priorité : mode manuel - alarme - forçage - fonction de base	Mode de configuration
ON / OFF	Allume ou éteint un circuit d'éclairage	e / S
Télérupteur	Commande un circuit d'éclairage à partir d'un ou plusieurs boutons-poussoirs. Chaque appui inverse l'état précédent	e / S
Minuterie	Allume un circuit d'éclairage pour une durée définie. La minuterie peut être interrompue à tout moment par un appui long	e / S
Variation 1 BP / 2 BP	Augmente ou diminue progressivement l'intensité lumineuse grâce à un ou deux boutons-poussoirs. En mode 2 BP, un poussoir est destiné à la fonction "augmenter/marche", l'autre à la fonction "diminuer/arrêt"	e / S
Volets / Store 1 BP	Permet de monter ou descendre un volet roulant grâce à un BP. (Cette fonction est incompatible avec les stores à lamelles)	e / S
Volets / Store 2 BP	Permet de monter ou descendre un volet roulant/store à lame et/ou d'incliner les lames d'un store à lamelles. Dans ce mode, un poussoir est destiné à la fonction "montée/incliner les lames vers le haut", l'autre à la fonction "descente/incliner les lames vers le bas". Un appui bref sur l'un ou l'autre des BP provoque l'arrêt	e / S
Sonde de température interne	Permet d'accéder à la valeur de la température de la sonde interne à l'appareillage	e / S
Gestion couleur LEDs globale	Permet de modifier la couleur des voyants de toutes les touches de l'interrupteur	e / S
Gestion couleur LEDs individuelle	Permet de modifier individuellement la couleur des voyants des touches de l'interrupteur	- / S
Mode 2 canaux basiques	Permet de configurer deux fonctions sur un même bouton (limitées au fonctionnement de type On/Off, télérupteur)	- / S
Mode 2 canaux évolués	Permet de configurer deux fonctions sur un même bouton (limitées au mode 2 canaux basiques + fonction Valeur %, température, luminosité, valeur éclairage, valeur 2 octets, volet 1 BP et scènes)	- / S
Paramétrage avancé	Permet d'utiliser des blocs logiques, des indications d'état de voyant paramétrables	- / S
Buzzer	Permet d'utiliser le buzzer intégré pour signaler des confirmation d'appui BP ou une alarme	- / S

Plaques









Existe en 28 finitions en standard, un seul design pour uniformiser la décoration, et 16 tailles : 1P, 2P, 3P,...

Mécanismes

- visualisation de l'état des sorties
- des boutons-poussoirs de 2 à 6 touches par poste
- disponibles en bus KNX

Enjoliveurs

Disponible en 4 couleurs.

- | | |
|----------------------------------------------------------------------------------------------|-----------------------------------------------------------------------------------------------|
|  D
dune |  T
titane |
|  RAL1013 |  RAL9006 |
|  N
night |  B
pure |
|  RAL9005 |  RAL9016 |



WXT302



WXE302



WXE304



WXT501

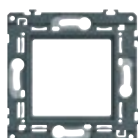

WXA450

Guide de choix plaques, voir pages 18 à 21
Caractéristiques techniques, voir page 51

Désignation	Réf. c ^{iale} mécanismes	Réf. c ^{iale} enjoliveurs B - D - N - T
Boutons-poussoirs		
- 2 boutons-poussoirs	WXT302	WXE302x
- 4 boutons-poussoirs	WXT304	WXE304x
- 6 boutons-poussoirs	WXT306	WXE306x
- 2 boutons-poussoirs à voyant LED	WXT312	WXE312x
- 4 boutons-poussoirs à voyant LED	WXT314	WXE314x
- 6 boutons-poussoirs à voyant LED	WXT316	WXE316x
- 2 boutons-poussoirs à voyant LED 12 entrées infrarouges	WXT322	WXE312x
- 4 boutons-poussoirs à voyant LED 12 entrées infrarouges	WXT324	WXE314x
Détecteurs de présence muraux		
hauteur d'installation :		
- 1,1 m	WXT501	WXD050x
- 2,2 m	WXT505	WXD050x
Désignation	Réf. c ^{iale}	
Supports		
- à vis	WXA450	
- à griffes	WXA450G	
Accessoire		
- planche d'étiquettes de repérage	WST900	

Dimensions des plaques, supports et boîtes associés

Taille	Référence	Dimensions	Dessins	Supports associés	Boîtes cloisons sèches profondeur 40 mm
1 poste / 2 modules	WXPxx02	88 x 92 mm		1 x WXA450 ou 1 x WXA450G	
2 postes horizontal entraxe 71 mm	WXPxx12	88 x 163 mm		2 x WXA450 ou 2 x WXA450G	
3 postes horizontal entraxe 71 mm	WXPxx13	88 x 234 mm		3 x WXA450 ou 3 x WXA450G	
4 postes horizontal entraxe 71 mm	WXPxx14	88 x 305 mm		4 x WXA450 ou 4 x WXA450G	
2 postes vertical entraxe 71 mm	WXPxx42	159 x 92 mm		2 x WXA450 ou 2 x WXA450G	
3 postes vertical entraxe 71 mm	WXPxx43	230 x 92 mm		3 x WXA450 ou 3 x WXA450G	
2 postes vertical entraxe 57 mm	WXPxx22	145 x 92 mm		2 x WXA450 ou 2 x WXA450G	
3 postes vertical entraxe 57 mm	WXPxx23	202 x 92 mm		3 x WXA450 ou 3 x WXA450G	
1 module	WXPxx01	80 x 40 mm		1 x WXA451	
4 modules entraxe 71 mm	WXPxx04	88 x 163 mm		1 x WXA454	
5 modules entraxe 71 mm	WXPxx05	88 x 163 mm		1 x WXA455	
8 modules entraxe 71 mm	WXPxx08	88 x 235 mm		1 x WXA458	
4 modules entraxe 57 mm	WXPxx34	88 x 149 mm		1 x WXA454	
6 modules entraxe 57 mm	WXPxx06	88 x 206 mm		1 x WXA456	
2 x 3 x 2 modules entraxe 71 mm	WXPxx86	164 x 235 mm		6 x WXA450	
8 + 8 modules entraxe 71 mm	WXPxx96	164 x 235 mm		1 x WXA466	

Guide de choix plaque voir pages 18 à 21, supports voir page 35

Mise en place de la bande lumineuse

- **WXA450(G)** avec **WXA01x** bande lumineuse pour fonction signalisation ou témoin, se fixe directement sur le support WXA450(G).

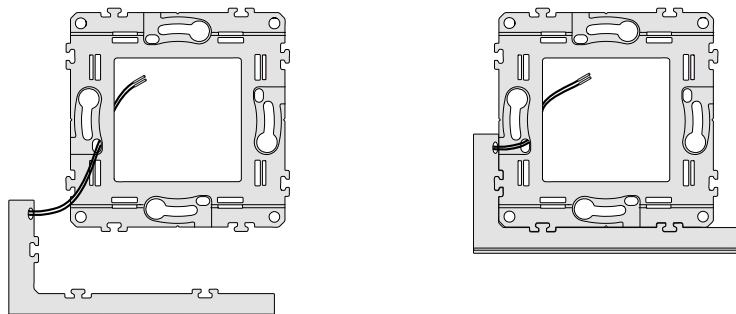

Raccordement électrique

- version témoin/indication d'état : bande lumineuse allumée quand lampe allumée

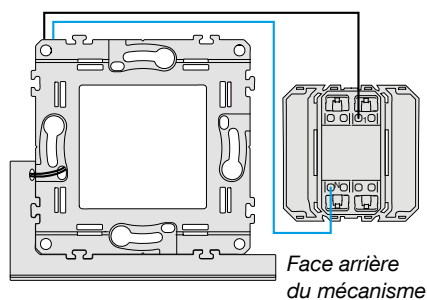

- version signalisation : bande lumineuse allumée quand lampe éteinte

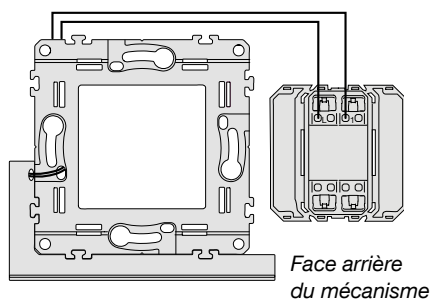

- version toujours allumée : bande lumineuse allumée en permanence

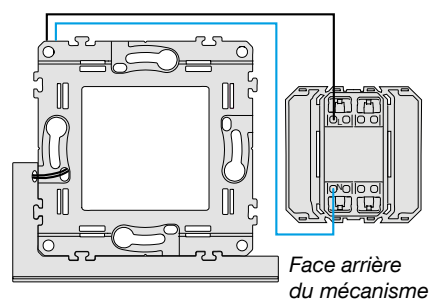

Mise en place du voyant universel

- **WXF003** avec **WXA69x** voyant pour fonction témoin ou signalisation, se fixe directement sur le mécanisme WXF003

- version témoin/indication d'état : voyant allumé quand lampe allumée

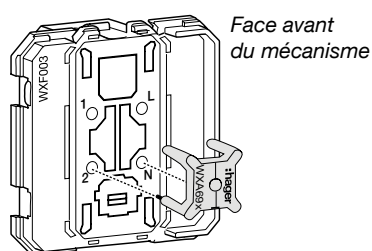

- version signalisation : voyant allumé quand lampe éteinte

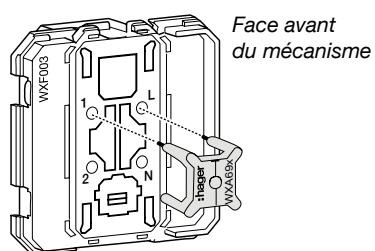

- version toujours allumée : voyant allumé en permanence

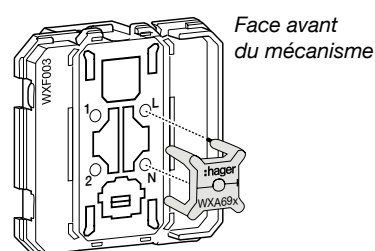

utiliser la borne 2 pour le câblage de la lampe

Raccordement

Va-et-vient

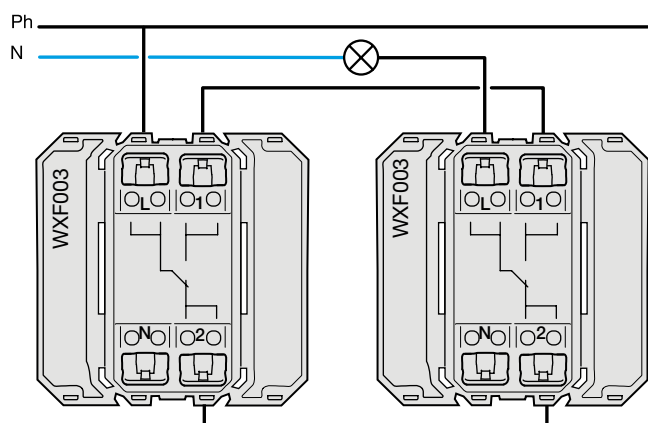

Permutateur WXF010

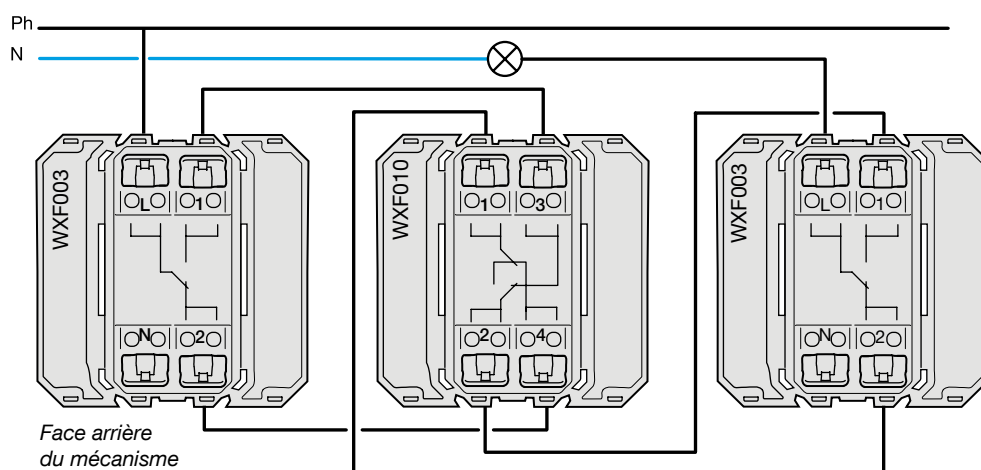

Poussoir WXF023

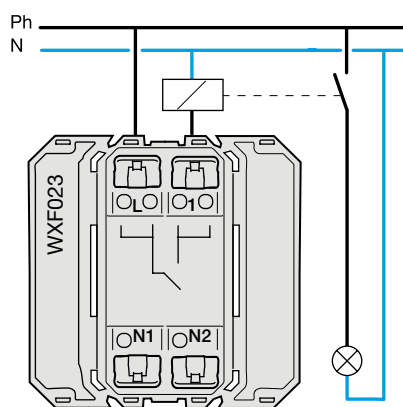

Face arrière
du mécanisme

Commandes de VMC

VMC

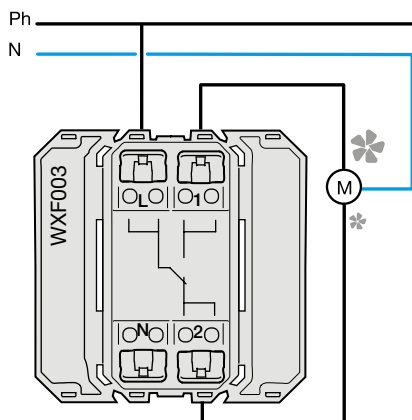

Variateurs

Variateur rotatif WXF060 et variateur poussoir WXF061

	WXF060 - WXF061
Tension nominale	230 V ~ +10/-15 %
Fréquence	50 Hz
Disjoncteur max.	16 A
Indice de protection avec plaque et enjoliveur	IP21
Classe de protection	IK03
Puissance absorbée au repos	< 0,2 W
Lampes à incandescence et halogènes 230 V	20 ... 250 W
Transformateurs variables conventionnels	20 ... 250 VA
Transfo. électro. variable et bi-mode	20 ... 250 VA
Lampes à LED 230 V à variation	3 ... 70 W
Vitesse de variation 0 ... 100 %, env. 4 s	env. 4 s
Long. de câble des postes secondaires	max. 50 m
Longueur de câble de la charge	max. 100 m
T° de fonctionnement	-5...45 °C
T° de stockage	-20 ... 60 °C
Humidité relative de l'air (sans condensation)	10 ... 95 %
Profondeur de montage	32 mm
Raccordement	
- rigide	1 x 1,5 ... 2,5 mm ² , 2 x 1,5 mm ²
- souple	1 x 1,5 ... 2,5 mm ²

Raccordement

Variateur rotatif WXF060 - WXF061

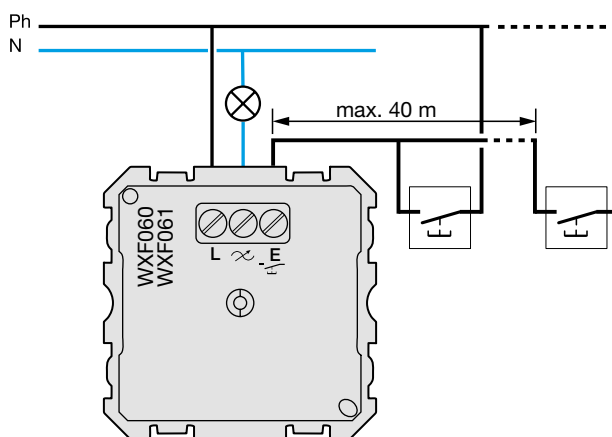

Principe d'utilisation

Rotatif WXF060

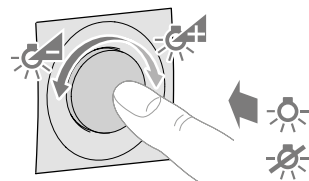

Poussoir WXF061

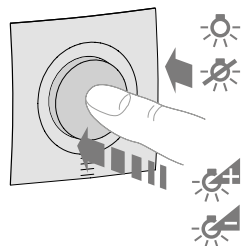

Caractéristiques techniques

Interrupteurs automatiques

Tension nominale	230 V ~, + 10%/- 15%
Fréquence du réseau	50 Hz
Puissance absorbée en veille	< 0,3 W
Luminosité de déclenchement env.	5 ... 1000 lux(∞)
Durée de commutation	Mode impulsion 200 ms ;env. 10 s ... 30 min
Sensibilité env.	10 ... 100 %
Angle de détection env.	90 ... 180°
Zone de détection (1,1 m)	env. 12 x 16 m
Indice de protection	IP20
Humidité relative	95 % max./20 °C
Température de service	-5°C ... +45°C
Température de stockage / de transport	-20 °C ... +60 °C
Protection thermique fusible thermique	non réarmable
Protection contre les courts-circuits via un disjoncteur max.	16 A
Longueur de ligne des postes secondaires max.	50 m
Longueur de la ligne de charge max.	100 m
Profondeur de montage	32 mm
Bornes de raccordement	
- rigide	1 x 1,5 ... 2,5 mm, 2 x 1,5 mm ²
- souple	1 x 1,5 ... 2,5 mm ²

Zone de détection

détecteur de mouvement

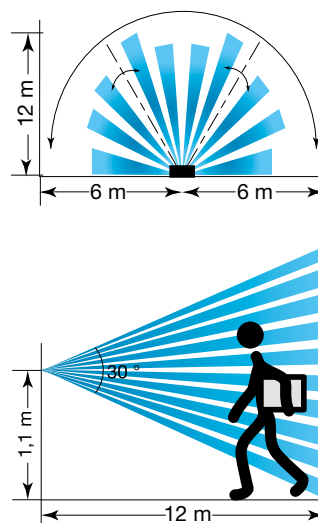

Interrupteur automatique 2 fils WXF052

- sans neutre (2 fils)
- remplace un interrupteur simple en rénovation
- fonctionne en mode automatique ou semi-automatique

Lampes à incandescence, lampes halogènes	HT 20 ... 300 W
Lampes halogènes BT avec transformateurs électroniques ou transformateurs bi-mode	20 ... 250 W
Lampes halogènes BT avec transformateurs conventionnels	20 ... 250 VA
Lampes à LED 230 V à variation	3 ... 70 W
Nombre de postes secondaires	1

Raccordement

Interrupteur automatique 2 fils WXF052

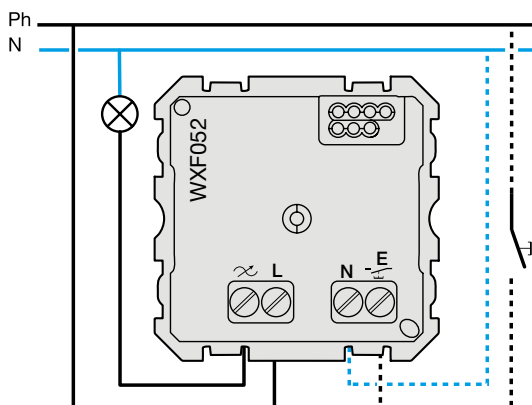

Caractéristiques techniques

Interrupteur automatique 3 fils WXF051

- avec neutre (3 fils)
- fonctionne en mode automatique ou semi-automatique

Lampes à incandescence	1500 W
Lampes halogènes HT	1500 W
Lampes halogènes BT avec transformateurs électroniques ou bi-mode	1500 W
Lampes halogènes BT avec transformateurs conventionnels	1500 VA
Tubes fluorescents compensés duo	300 VA
Lampes fluorescentes non compensées	300 VA
Tubes fluorescents compensés en parallèle	300 VA
Lampes fluocompactes	400 W
Lampes LED 230 V	400 W
Type de contact Relais,	micro-contact, contact NO
Nombre de postes secondaires et de postes secondaires détecteurs de mouvement (WXF054)	max. 5

Raccordement

Interrupteur automatique 3 fils WXF051

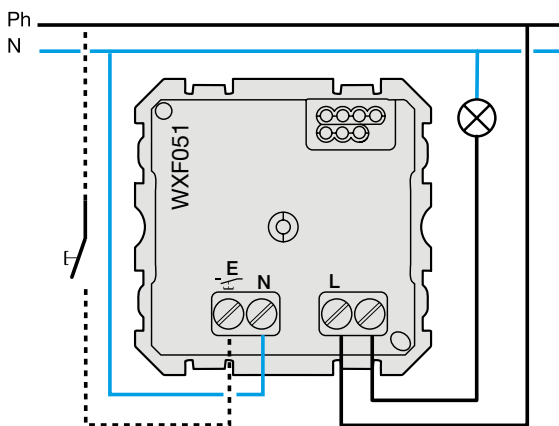

Raccordement

Interrupteur automatique pour cage d'escalier WXF054

- pour cage d'escalier/esclave
- remplace un poussoir dans un circuit minuterie d'escalier
- permet d'étendre la zone de détection d'un détecteur WXF051
- s'associe à une minuterie modulaire Hager EMN001, EMS001B, EMS005B ou un détecteur WXF054.

Raccordement du détecteur pour cage d'escalier WXF054 : esclave d'un WXF051

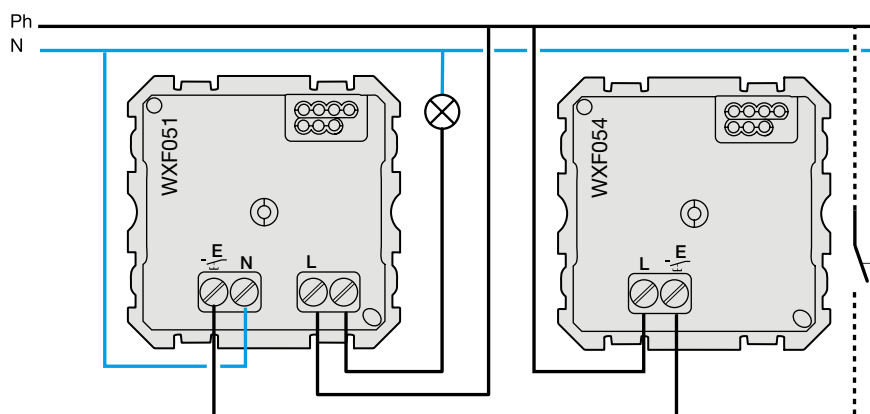

Raccordement du détecteur pour cage d'escalier WXF054 : commande d'une minuterie

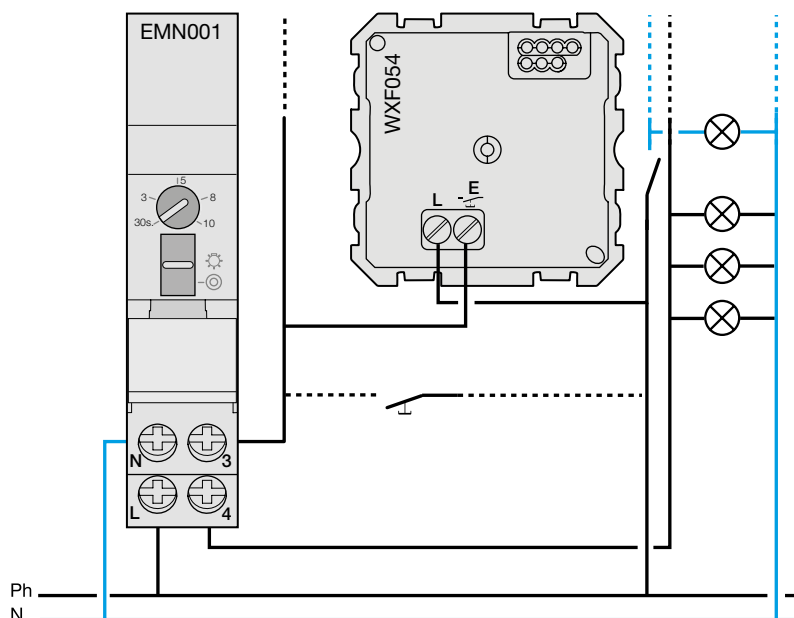

Commande de volets roulants : WXF300

double va-et-vient volets roulants :
permet la commande directe d'un moteur

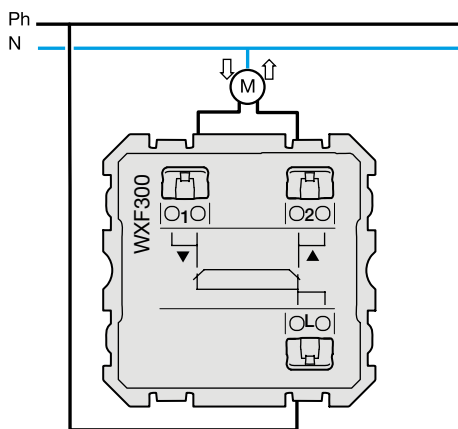

Commande de volets roulants : WXF301

double poussoir volets roulants : permet la commande individuelle
ou groupée de moteurs via un boîtier d'automatisme.

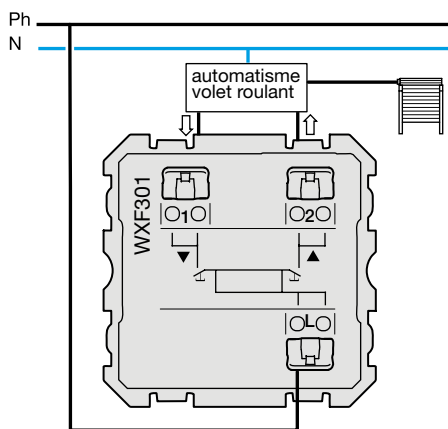

Thermostat d'ambiance WXF315

- plage de réglage : +5 °C à +30 °C précision ± 0,5°C
- libre de potentiel 8 A
- 250 V pour cos φ =1
- tension d'alimentation : 230 V ~ / 50 Hz
- sortie : 1 contact inverseur

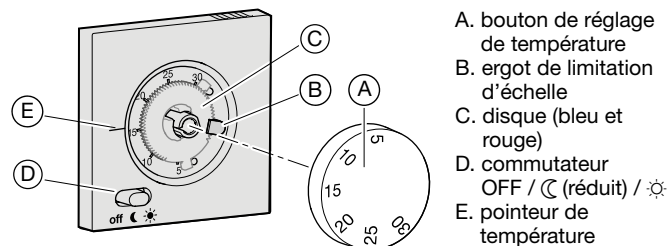
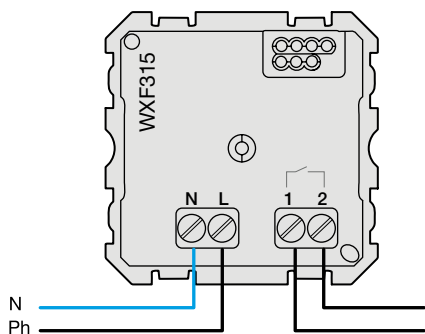

- A. bouton de réglage de température
- B. ergot de limitation d'échelle
- C. disque (bleu et rouge)
- D. commutateur OFF / ☾ (réduit) / ☀
- E. pointeur de température

Thermostat fil pilote WXF316

- entrée fil pilote 6 ordres
- plage de réglage : +5 °C à +30 °C précision ± 0,5°C
- libre de potentiel 8 A
- 250 V pour cos φ =1
- tension d'alimentation : 230 V ~ / 50 Hz
- sortie : 1 contact inverseur

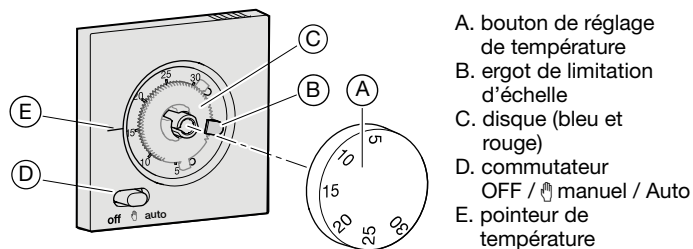
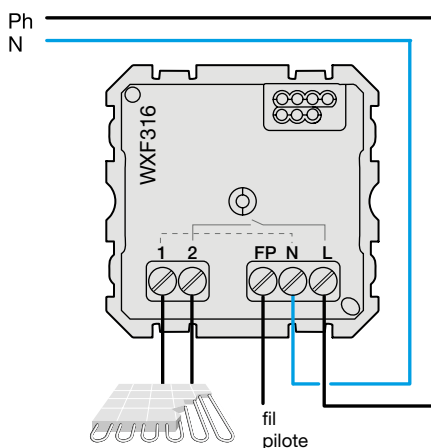

- A. bouton de réglage de température
- B. ergot de limitation d'échelle
- C. disque (bleu et rouge)
- D. commutateur OFF / manuel / Auto
- E. pointeur de température

Connexion des prises RJ45

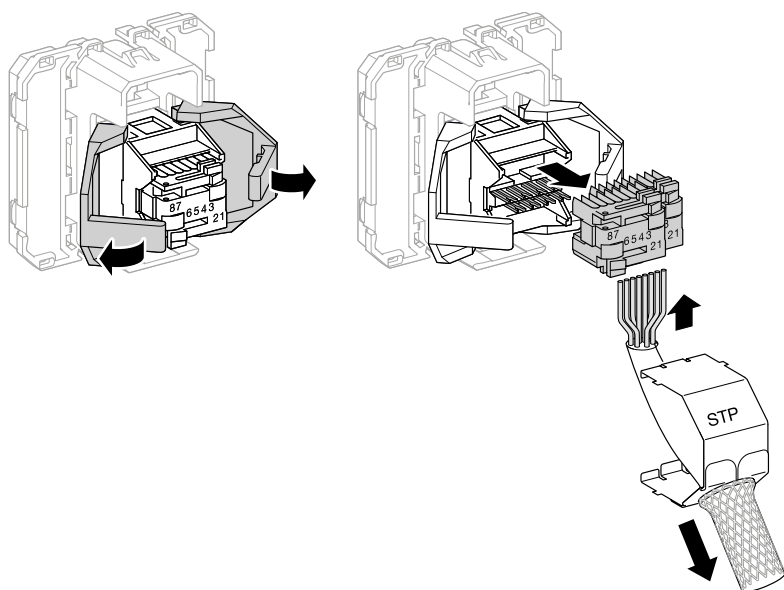

Schémas de câblage

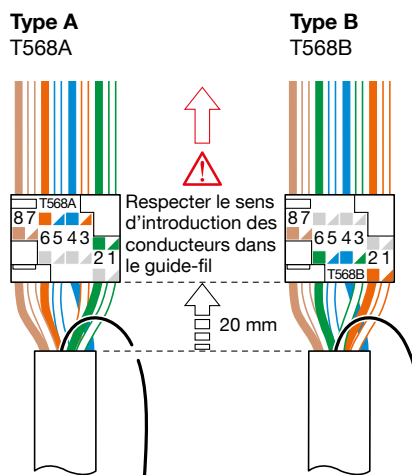

Correspondance convention Corel/EIA-TIA







Schéma de câblage conforme à la spécification France Télécom du manuel technique ST1 1 édition 8 mai 2007

Attention : ce schéma de câblage nécessite de faire passer le signal téléphonique sur la paire jaune/orange (et non plus sur la paire gris/blanc).

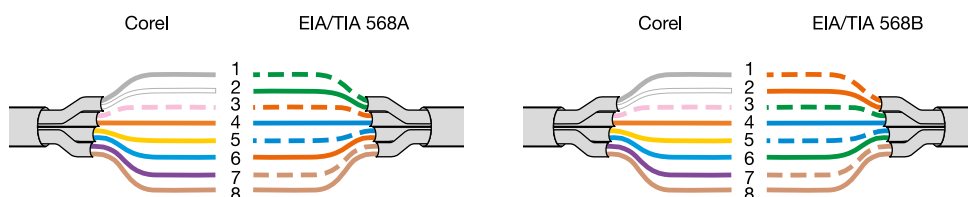
Recommandation câblage résidentiel selon le document XP C90-483

	Tableau de communication	Type de connecteur	Appareillage mural				
			ateha	essensya	gallery		
			associable	complet	2 modules	simple	double
Grade 1 cat. câble :	TN305 - TN306 - TN405	RJ45 cat. 6 UTP	WJA220B	WJC220B	-	WXF225 WXF230	2 x WXF225
		RJ45 cat. 5e FTP	-	-	WE214x	WXF222	2 x WXF222
Grade 2 cat. câble : F/UTP	TN305 - TN306 - TN405	RJ45 cat. 6 FTP	WJA223B	WJC223B	WE223x	WXF224 WXF231	2 x WXF224
Grade 2 TV cat. câble : F/UTP dont une paire TV écranée	TN305 - TN306 - TN405 TN415 - TN425 - TN435	RJ45 cat. 6 STP	WJA230B	WJC230B	WE230x	WXF226 WXF232	2 x WXF226
Grade 3 TV cat. câble : S/FTP	TN415 - TN425 - TN435	RJ45 cat. 6A STP	WJA228B	WJC228B	WE228x	WXF228 WXF233	2 x WXF228

Spécifications techniques

réf.	type	dB	75 Ω	courant continu (1) mA	retour	band 1	FM	VHF	UHF	SAT	
					MHz	MHz	MHz	MHz	MHz	MHz	
	WXF250 WXF258	prise directe	< 1 dB	-	-	4 - 30	47 - 68	87,5 - 108	120 - 470	470 - 862	950 - 2400
	WXF251	prise passage	10 dB	oui	-	TV		-	TV		SAT
	WXF253	prise directe	< 1 dB	-	-	TV		FM	TV		-
	WXF254	prise passage	10 dB	oui	-						
	WXF256 WXF257	prise 1 entrée prise 2 entrées	-	-	500 mA 500 mA	TV		FM	TV		SAT
	WXF259	prise directe	< 4 dB		500 mA	TV			TV		SAT

(1) télé-alimentation d'un amplificateur ou LNB paraboles

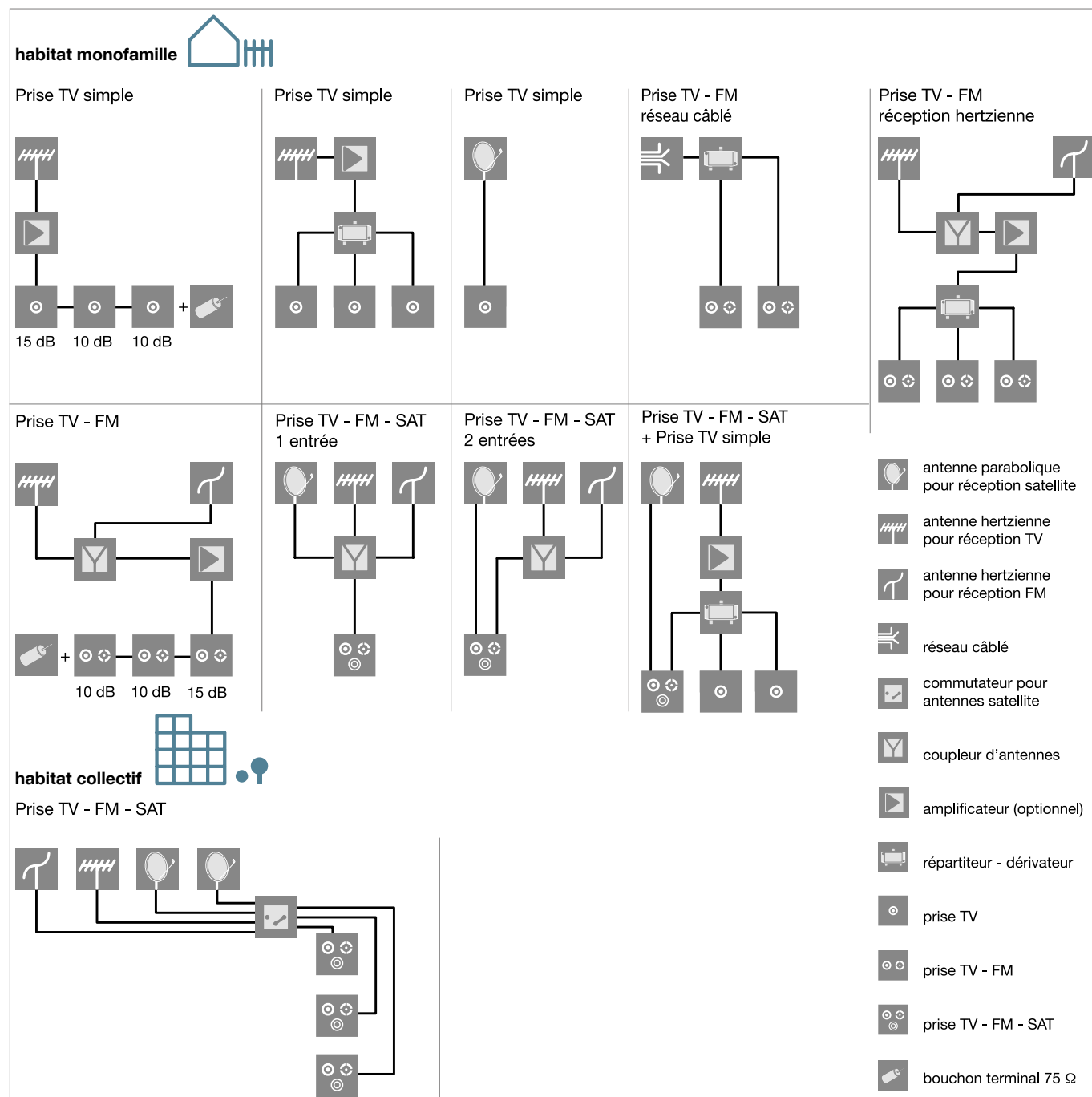

Variateur connecté

WXF070

Tension nominale	230 V ~ +10 / -15 %
Fréquence	50 Hz
Disjoncteur max.	16 A
Indice de protection	IP21
Classe de protection	IK03
Puissance absorbée au repos	< 0,1 W
Lampes à incand. et halogènes 230 V	20 ... 250 W
Fréquences d'émission Bluetooth	2,4 ... 2,483 GHz
Puissance d'émission radio	10 mW
Portée radio émission/réception	10 m
Transfo. variables conventionnels	20 ... 250 VA
Transfor. électron. variable et bi-mode	20 ... 250 VA
Lampes à LED 230 V à variation	3 ... 70 W
Vitesse de variation 0 ... 100 %,	env. 4 s
Long. de câble des postes secondaires	max. 50 m
Longueur de câble de la charge	max. 100 m
T° de fonctionnement	- 5...45 °C
T° de stockage	- 20 ... 60 °C
Humidité relative de l'air	10 ... 95 %
Profondeur de montage	32 mm
Bornes de raccordement	
- rigide	1 x 1,5 ... 2,5 mm ² , 2 x 1,5 mm ²
- souple	1 x 1,5 ... 2,5 mm ²

Hager
Mood



Connectivité pour tous

Avec le variateur et la commande de volets roulants Bluetooth (BLE), proposez un premier niveau de connectivité à vos clients.

- contrôle localement et/ou via l'App Hager Mood
- compatible Bluetooth 4.2 et 5
- contrôle produit, groupe et scène
- simulation de présence
- programmation hebdomadaire/astro.

Raccordement

Raccordement du conducteur N pour des variations améliorées

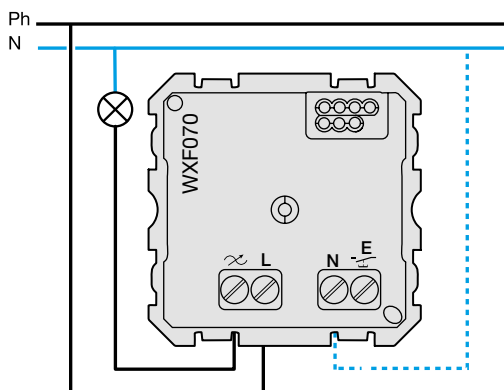

Raccordement avec interrupteur va-et-vient comme poste auxiliaire

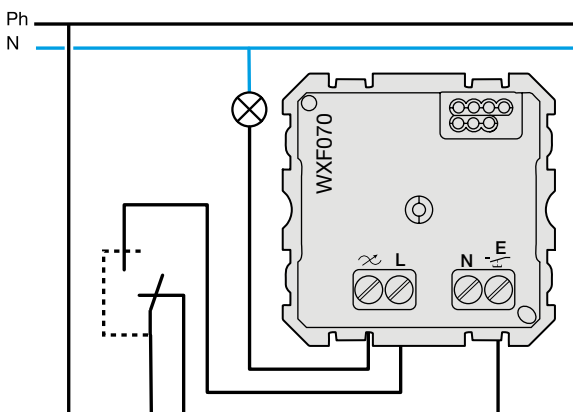

Raccordement avec poussoir comme poste auxiliaire

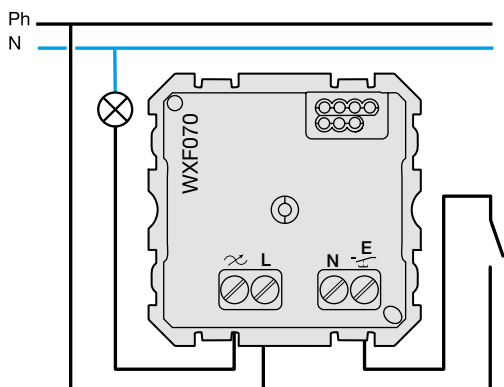

Commande de volet roulant connectée

WXF080

Tension nominale	AC 230 V ~, + 10 % / - 15 %
Fréquence de réseau	50 Hz
Disjoncteur max.	10 A
Indice de protection	IP21
Classe de protection	IK03
Courant de commutation (cos φ 0.6)	max. 2.1 A
Temps de commutation en cas de changement du sens de fonctionnement	0,6 s
Moteur compatible	Uniquement moteur avec fin de course électromécanique
Puissance absorbée en veille	< 0,1 W
Fréquences d'émission Bluetooth	2,4 ... 2,483 GHz
Puissance d'émission radio	10 mW
Portée radio émission/réception	10 m
Humidité relative (aucune condensation)	0 ... 65 %
T° de service	- 5 ... + 45 °C
T° de stockage/de transport	- 20 ... + 60 °C
Long. de ligne des postes secondaires	max. 50 m
Longueur de la ligne de charge max.	100 m
Nombre de postes secondaires	illimité
Profondeur de montage	32 mm
Bornes de raccordement	
- rigide	1 x 1,5 ... 2,5 mm ² , 2 x 1,5 mm ²
- souple	1 x 1,5 ... 2,5 mm ²

Hager
Mood



Connectivité pour tous

Avec le variateur et la commande de volets roulants Bluetooth (BLE), proposez un premier niveau de connectivité à vos clients.

- contrôle localement et/ou via l'App Hager Mood
- compatible Bluetooth 4.2 et 5
- contrôle produit, groupe et scène
- simulation de présence
- programmation hebdomadaire/astro.

Raccordement

Commande de volets

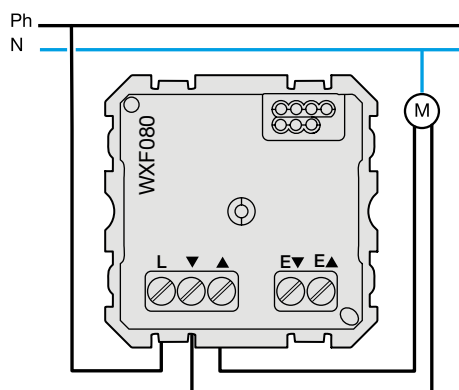

Commande de volets avec poste secondaire

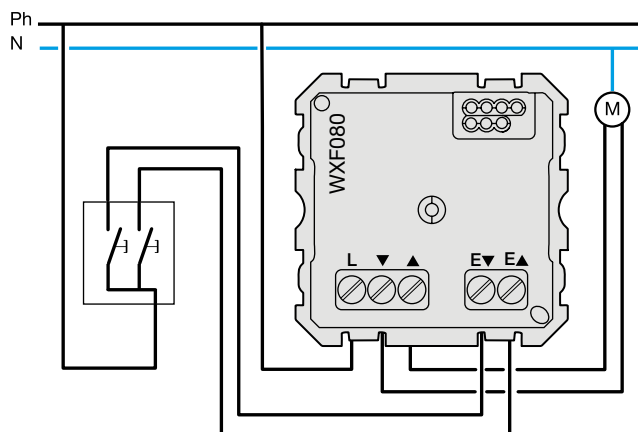

Fonction témoin

Voyant allumé en continu
avec voyant 250 V
WXA690 / WXA693

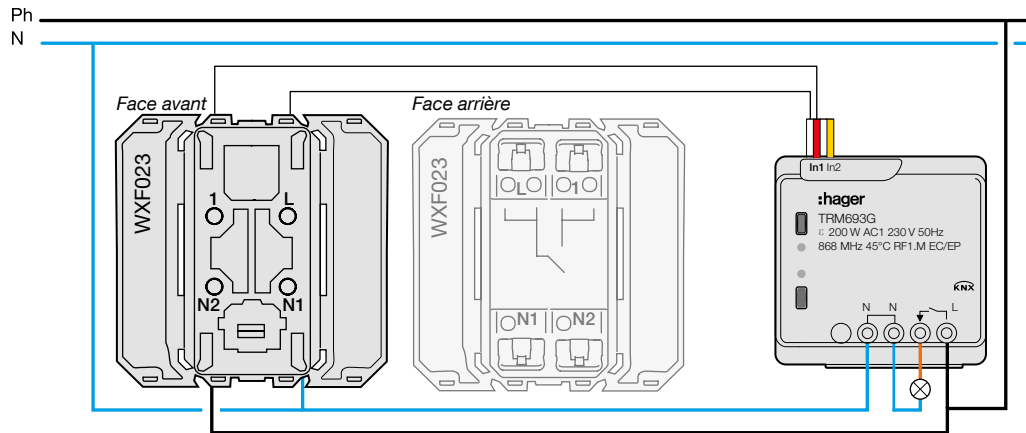
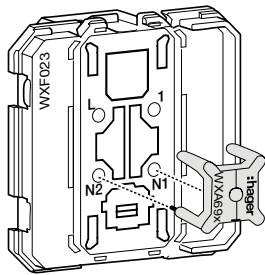

Fonction signalisation

Voyant indicateur d'état
avec voyant 250 V
WXA690 / WXA693

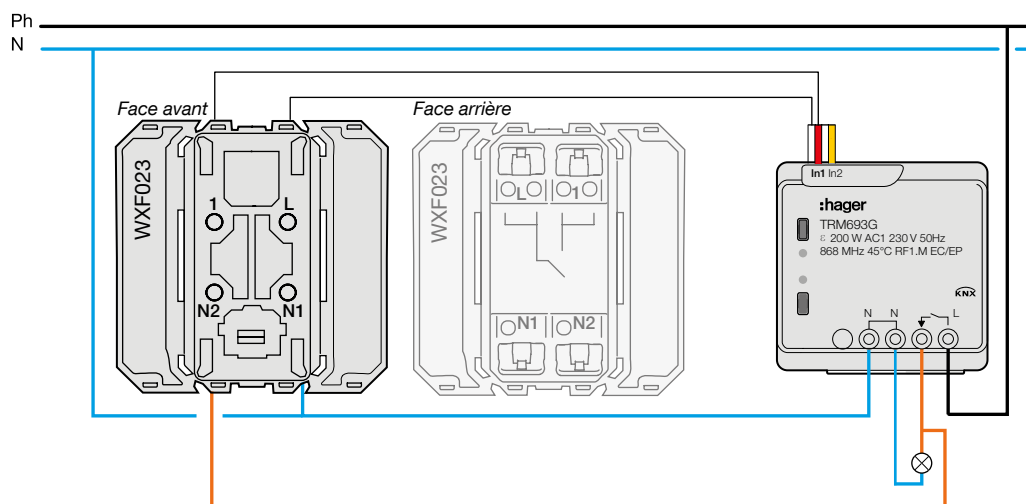
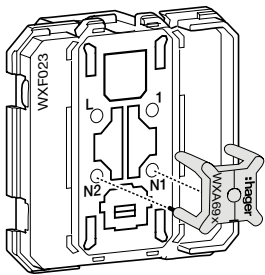

Caractéristiques techniques des mécanismes bus

Les poussoirs gallery KNX sont des émetteurs qui permettent de piloter les modules de sortie tebis. Ils transmettent, via le bus KNX, tous les types de commandes (éclairage, volets, chauffage ou autres scénarios de commande de groupes et commandes générales).

Alimentation	bus 30 V DC
Dimensions L x l x h	45 x 45 x 17 mm
T° de fonctionnement	-5 °C à +45 °C
T° stockage	-20 °C à +70 °C
Raccordement	TG008
IK	04
Normes	EN 60669-2-1 / EN 60669-1 EN 50428

Références	WXT302	WXT304	WXT306	WXT312	WXT314	WXT316	WXT322	WXT324
Nombres d'entrées	2	4	6	2	4	6	2	4
Voyant	-	-	-	oui	oui	oui	oui	oui
Entrée IR	-	-	-	-	-	-	RC6A	RC6A
Consommation	10 mA	10 mA	10 mA	20 mA	20 mA	20 mA	20 mA	20 mA
IP	IP20							

Montage

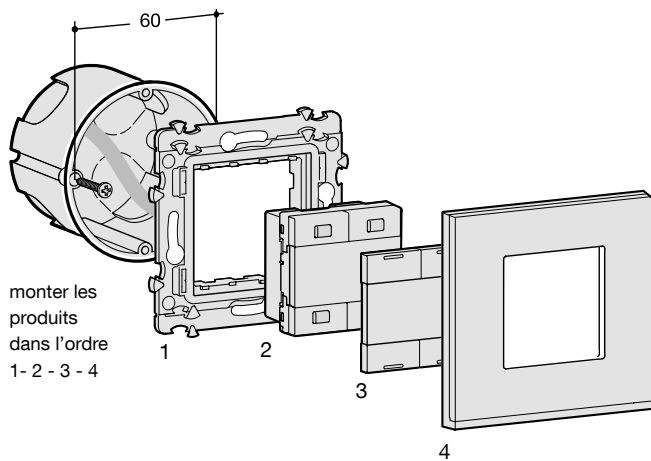

Raccordement électrique

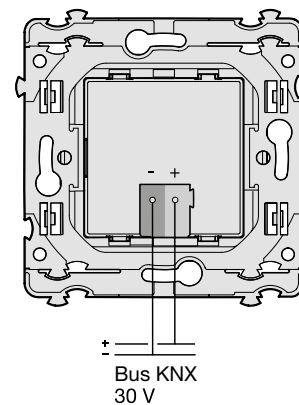

Réf. systo	Désignation	Réf. méca. gallery	Réf. enjo. gallery	Réf. systo	Désignation	Réf. méca. gallery	Réf. enjo. gallery
Accessoires				WS027	Poussoir 1F 10 A 1 module Blanc	WXF003	WXD010B
WS120	Acces. jonction pour bloc de prises spéciales goul.	WS120	-	WS027N	Poussoir 1F 10 A 1 module Noir	WXF003	WXD010N
WS130	Serre câble pour prises multiples	WXA430	-	WS027T	Poussoir 1F 10 A 1 module Titane	WXF003	WXD010T
WS454	Support à vis 5 modules	WXA455	-	WS029	Poussoir inverseur 10+1F 10 A 1 module Blanc	WXF003	WXD000B
WS455	Support à vis 8 modules	WXA458	-	WS030	Poussoir inver. 10+1F à voyant 10 A 1 mod.Blanc	WXF003	WXD001B
WS601	Voyant vert/rouge 2 modules	WXF601	-	WS030N	Poussoir inver. 10+1F à voyant 10 A 1 mod. Noir	WXF003	WXD001N
WS602	Voyant bleu 2 modules	WXF602	-	WS030T	Poussoir inver. 10+1F à voyant 10 A 1 mod.Titane	WXF003	WXD000T
WS603	Voyant blanc 2 modules	WXF603	-	WS031	Poussoir porte-étiquette 10+1F 10 A 1 mod.Blanc	WXF003	WXD012B
WS604	Etiquette pour voyant - neutre	WXA601	-	WS032	Inter. coup de poing ar. d'urg., clé Fronis N°455 - 2 mod.	WXF610	WXD744B
WS605	Etiquette pour voyant - escalier	WXA602	-	WS033	Inter. coup de poing arrêt d'urgence 1/4 tour - 2 mod.	WXF611	WXD744B
WS606	Etiquette pour voyant - ascenseur	WXA603	-	WS035	Inter. à clé 2 positions 10 A 2 mod. Blanc	WXF615B	+ enjo
WS607	Etiquette pour voyant - WC	WXA604	-	WS036	Inter. à clé 3 positions 10 A 2 mod. Blanc	WXF616B	+ enjo
WS608	Etiquette pour voyant - salle	WXA605	-	WS048	Inter. va-et-vient VMC 10 A 2 mod. Blanc	WXF003	WXD003B
WS609	Etiquette pour voyant - hôtel	WXA606	-	WS050	Inter. automatique infrarouge 2 fils 2 mod. Blanc	WXF052	WXD050B
WS687	Sortie de fil 1 module Blanc	WXF687B	-	WS050N	Inter. automatique infrarouge 2 fils 2 mod. Noir	WXF052	WXD050N
WS688	Obturbateur 1 module Blanc	WXF689B	-	WS050T	Inter. automatique infrarouge 2 fils 2 mod. Titane	WXF052	WXD050T
WS688N	Obturbateur 1 module Noir	WXF689N	-	WS051	Inter. automatique infrarouge 3 fils 2 mod. Blanc	WXF053	WXD050B
WS688T	Obturbateur 1 module Titane	WXF689T	-	WS051N	Inter. automatique infrarouge 3 fils 2 mod. Noir	WXF053	WXD050N
WS689	Obturbateur 2 modules Blanc	WXF154B	-	WS051T	Inter. automatique infrarouge 3 fils 2 mod. Titane	WXF053	WXD050T
WS689N	Obturbateur 1 module Titane	WXF154N	-	WS055	Interrupteur à carte 2 modules Blanc	WXF055	WXD055B
WS689T	Obturbateur 2 modules Titane	WXF154T	-	WS060	Variateur rotatif économique 2 modules Blanc	WXF060	WXD060B
WS690	Lampe LED pour signalisation 250 V Bleu	WXA690	-	WS060N	Variateur rotatif économique 2 modules Noir	WXF060	WXD060N
WS691	Lampe LED pour témoin 250 V Rouge	WXA691	-	WS060T	Variateur rotatif économique 2 modules Titane	WXF060	WXD060T
WS692	Lampe LED pour signalisation 24 V Bleu	WXA692	-	WS061	variateur poussoir économique 2 modules Blanc	WXF061	WXD061B
WS697	Détrompeur prise	WXA001	-	WS061N	Variateur poussoir économique 2 modules Noir	WXF061	WXD061N
				WS061T	Variateur poussoir économique 2 modules Titane	WXF061	WXD061T
				WS061N	Variateur poussoir économique 2 modules Noir	WXF061	WXD061N
				WS061T	Variateur poussoir économique 2 modules Titane	WXF061	WXD061T
Boîtes				WS100	Prise 2P+T 16 A 250 V SanVis 2 modules Blanc	WXF100	WXD100B
WS681	1 poste pour montage en saillie Blanc	WXA681B	-	WS100E	Prise 2P+T 16 A 250 V SanVis 2 mod. Orange	WXF100	WXD100E
WS681N	1 poste pour montage en saillie Noir	WXA681N	-	WS100N	Prise 2P+T 16 A 250 V SanVis 2 modules Noir	WXF100	WXD100N
WS681T	1 poste pour montage en saillie Titane	WXA681T	-	WS100R	Prise 2P+T 16 A 250 V SanVis 2 modules Rouge	WXF100	WXD100R
WS682	2 postes horiz. ou vertic. pour montage en saillie	WXA682B	-	WS100T	Prise 2P+T 16 A 250 V SanVis 2 modules Titane	WXF100	WXD100T
WS682N	2 postes horiz. ou vertic. montage en saillie Noir	WXA682N	-	WS100V	Prise 2P+T 16 A 250 V SanVis 2 modules Vert	WXF100	WXD100V
WS682T	2 postes horiz. ou vertic. montage en saillie Titane	WXA682T	-	WS101	Prise 2P+T 16 A 250 V à vis 2 modules Blanc	WXF161B	+ enjo
WS683	3 postes horiz. ou vertic. montage en saillie	WXA683B	-	WS101T	Prise 2P+T 16 A 250 V à vis 2 modules Titane	WXF161T	+ enjo
WS683N	3 postes horiz. ou vertic. montage en saillie Noir	WXA683N	-	WS102	Prise 2P 16 A 250 V à vis 2 modules Blanc	WXF102	WXD102B
WS683T	3 postes horiz. ou vertic. montage en saillie Titane	WXA683T	-	WS103	Prise 2P+T 16 A 250 V à voyant SanVis 2 mod. Blanc	WXF100	WXD103B
WS686	16 modules montage en saillie Blanc	WXA686B	-	WS105	Prise 2P+T 16 A 250 V détrompée SanVis 2 mod. Rouge	WXF164	WXD104R
WS686T	16 modules montage en saillie Titane	WXA686T	-	WS106	Prise 2P+T 16 A 250 V détrompée à vis 2 mod. Blanc	WXF164	WXD100B
				WS110	Chargeur USB 2 mod. Blanc	WXF112	WXD112B
				WS110N	Chargeur USB 2 mod. Noir	WXF112	WXD112N
				WS110T	Chargeur USB 2 mod. Titane	WXF112	WXD112T
				WS202	Plastron RJ45 moteur keystone	WXF202	WXD206B
				WS203	Plastron RJ45 pr moteur keystone 2 mod. Blanc	WXF202	WXD206B
				WS203N	Plastron RJ45 pr moteur keystone 2 mod. Noir	WXF202	WXD206N
				WS210	Prise RJ45 cat. 5e UTP pr Grade 1 1 mod. Blanc	WXF221	WXD205B
				WS210T	Prise RJ45 cat. 5e UTP pr Grade 1 1 mod. Titane	WXF221	WXD205T
				WS211	Prise RJ45 cat. 5e UTP pr Grade 1 2 mod. Blanc	WXF221	WXD206B
				WS211T	Prise RJ45 cat. 5e UTP pr Grade 1 2 mod. Titane	WXF221	WXD206T
				WS213	Prise RJ45 cat. 5e FTP pr Grade1 1 mod. Blanc	WXF222	WXD205B
				WS213N	Prise RJ45 cat. 5e FTP pr Grade 1 1 mod. Noir	WXF222	WXD205N
				WS213T	Prise RJ45 cat. 5e FTP pr Grade 1 1 mod. Titane	WXF222	WXD205T
				WS214	Prise RJ45 cat. 5e FTP pr Grade 1 2 mod. Blanc	WXF222	WXD206B
				WS214N	Prise RJ45 cat. 5e FTP pr Grade 1 2 mod. Noir	WXF222	WXD206N
				WS214T	Prise RJ45 cat. 5e FTP pr Grade 1 2 mod. Titane	WXF222	WXD206T
				WS219	Prise RJ45 cat. 6 UTP pr Grade 1 1 mod. Blanc	WXF225	WXD205B
				WS219N	Prise RJ45 cat. 6 UTP pr Grade1 1 mod. Noir	WXF225	WXD205N
				WS219T	Prise RJ45 cat. 6 UTP pr Grade 1 1 mod. Titane	WXF225	WXD205T
				WS220	Prise RJ45 cat. 6 UTP pr Grade 1 2 mod. Blanc	WXF225	WXD206B
				WS220N	Prise RJ45 cat. 6 UTP pr Grade 1 2 mod. Noir	WXF225	WXD206N
				WS220T	Prise RJ45 cat. 6 UTP pr Grade 1 2 mod. Titane	WXF225	WXD206T
				WS222	Prise RJ45 cat. 6 FTP pr Grade 2 1 mod. Blanc	WXF224	WXD205B
				WS230N	Prise RJ45 cat. 6 STP pr Grade 2 TV 2 mod. Noir	WXF226	WXD206N
				WS230T	Prise RJ45 cat. 6 STP pr Grade 2 TV 2 mod. Titane	WXF226	WXD206T
				WS231	Prise RJ45 cat. 6 STP pr Grade 2 TV 1 mod. Blanc	WXF226	WXD205B
				WS231N	Prise RJ45 cat. 6 STP pr Grade 2 TV 1 mod. Noir	WXF226	WXD205N
				WS231T	Prise RJ45 cat. 6 STP pr Grade 2 TV 1 mod. Titane	WXF226	WXD205T
				WS290	Prise haut-parleur 1 module Blanc	WXF625	WXD201B
				WS290N	Prise haut-parleur 1 module Noir	WXF625	WXD201N
				WS290N	Prise haut-parleur 1 module Noir	WXF625	WXD201N
				WS290T	Prise haut-parleur 1 module Titane	WXF625	WXD201T

Réf. systo	Désignation	Réf. méca. gallery	Réf. enjo. gallery	Réf. systo	Désignation	Réf. méca. gallery	Réf. enjo. gallery
------------	-------------	--------------------	--------------------	------------	-------------	--------------------	--------------------

WS291	Prise haut-parleur 2 modules Blanc	WFX625	WXD202B	Support			
WS291N	Prise haut-parleur 2 modules Noir	WFX625	WXD202N	WS450	Support à vis 2 modules	WXA450	-
WS291T	Prise haut-parleur 2 modules Titane	WFX625	WXD202T	WS451	Support à griffes 2 modules	WXA450G	-
				WS452	Support à vis 4 modules	WXA454	-
				WS453	Support à vis 6 modules	WXA456	-

Plaques

WS401	2 modules Blanc	WXP0002	-
WS401N	2 modules Noir	WXP0202	-
WS401T	2 modules Titane	WXP0102	-
WS402	Double horizontal entraxe 71 2x2 modules Blanc	WXP0012	-
WS402N	Double horizontal entraxe 71 2x2 modules Noir	WXP0212	-
WS402T	Double horizontal entraxe 71 2x2 modules Titane	WXP0112	-
WS403	Triple horizontal entraxe 71 3x2 modules Blanc	WXP0013	-
WS403N	Triple horizontal entraxe 71 3x2 modules Noir	WXP0213	-
WS403T	Triple horizontal entraxe 71 3x2 modules Titane	WXP0113	-
WS404	Quadruple horiz. entraxe 71 4x2 modules Blanc	WXP0014	-
WS404N	Quadruple horiz. entraxe 71 4x2 modules Noir	WXP0214	-
WS404T	Quadruple horiz. entraxe 71 4x2 modules Titane	WXP0114	-
WS405	Plaque + support 1 module Blanc	WXP0001	-
WS405T	Plaque + support 1 module Titane	WXP0101	-
WS406	Double vertical entraxe 57 2x2 modules Blanc	WXP0022	-
WS406T	Double vertical entraxe 57 2x2 modules Titane	WXP0122	-
WS407	Triple vertical entraxe 57 3x2 modules Blanc	WXP0023	-
WS407T	Triple vertical entraxe 57 3x2 modules Titane	WXP0123	-
WS408	Double vertical entraxe 71 2x2 modules Blanc	WXP0042	-
WS408N	Double vertical entraxe 71 2x2 modules Noir	WXP0242	-
WS408T	Double vertical entraxe 71 2x2 modules Titane	WXP0142	-
WS409	Triple vertical entraxe 71 3x2 modules Blanc	WXP0043	-
WS409N	Triple vertical entraxe 71 3x2 modules Noir	WXP0243	-
WS409T	Triple vertical entraxe 71 3x2 modules Titane	WXP0143	-
WS410	Horizontal entraxe 57 4 modules Blanc	WXP0034	-
WS410N	Horizontal entraxe 57 4 modules Noir	WXP0234	-
WS410T	Horizontal entraxe 57 4 modules Titane	WXP0134	-
WS411	Horizontal entraxe 57 6 modules Blanc	WXP0006	-
WS411N	Horizontal entraxe 57 6 modules Noir	WXP0206	-
WS411T	Horizontal entraxe 57 6 modules Titane	WXP0106	-
WS412	Horizontal entraxe 71 5 modules Blanc	WXP0005	-
WS412N	Horizontal entraxe 71 5 modules Noir	WXP0205	-
WS412T	Horizontal entraxe 71 5 modules Titane	WXP0105	-
WS413	Horizontal entraxe 71 8 modules Blanc	WXP0008	-
WS413N	Horizontal entraxe 71 8 modules Noir	WXP0208	-
WS413T	Horizontal entraxe 71 8 modules Titane	WXP0108	-
WS414	Horizontal entraxe 71 4 modules Blanc	WXP0004	-
WS414N	Horizontal entraxe 71 4 modules Noir	WXP0204	-
WS414T	Horizontal entraxe 71 4 modules Titane	WXP0104	-
WS415	Horizontal entraxe 71 6 modules Blanc	WXP0005	-
WS415N	Horizontal entraxe 71 6 modules Noir	WXP0205	-
WS415T	Horizontal entraxe 71 6 modules Titane	WXP0105	-
WS416	16 modules Blanc	WXP0096	-
WS416T	16 modules Titane	WXP0196	-

Spécial goulottes

WS121	Prise spécial goul. 2P+T 16 A 250 V 2 mod. Blanc	WXF421B	+ enjo
WS121E	Prise spécial goul. 2P+T 16 A 250 V 2 mod. Orange	WXF421E	+ enjo
WS121N	Prise spécial goul. 2P+T 16 A 250 V 2 mod. Noir	WXF421N	+ enjo
WS121R	Prise spécial goul. 2P+T 16 A 250 V 2 mod. Rouge	WXF421R	+ enjo
WS121T	Prise spécial goul. 2P+T 16 A 250 V 2 mod. Titane	WXF421T	+ enjo
WS121V	Prise spécial goul. 2P+T 16 A 250 V 2 mod. Vert	WXF421V	+ enjo
WS122	Prise dble spéc. goul. 2P+T 16 A 250 V 4 mod. Blanc	WXF422B	+ enjo
WS122E	Prise dble spéc. goul. 2P+T 16 A 250 V 4 mod. Orange	WXF422E	+ enjo
WS122N	Prise dble spéc. goul. 2P+T 16 A 250 V 4 mod. Noir	WXF422N	+ enjo
WS122R	Prise dble spéc. goul. 2P+T 16 A 250 V 4 mod. Rouge	WXF422R	+ enjo
WS122T	Prise dble spéc. goul. 2P+T 16 A 250 V 4 mod. Titane	WXF422T	+ enjo
WS122V	Prise dble spéc. goul. 2P+T 16 A 250 V 4 mod. Vert	WXF422V	+ enjo
WS123	Prise triple spéc. goul. 2P+T 16 A 250 V 6 mod. Blanc	WXF423B	+ enjo
WS123E	Prise triple spéc. goul. 2P+T 16 A 250 V 6 mod. Orange	WXF423E	+ enjo
WS123N	Prise triple spéc. goul. 2P+T 16 A 250 V 6 mod. Noir	WXF423N	+ enjo
WS123R	Prise triple spéc. goul. 2P+T 16 A 250 V 6 mod. Rouge	WXF423R	+ enjo
WS123T	Prise triple spéc. goul. 2P+T 16 A 250 V 6 mod. Titane	WXF423T	+ enjo
WS123V	Prise triple spéc. goul. 2P+T 16 A 250 V 6 mod. Vert	WXF423V	+ enjo

Réf. kallysta	Désignation	Réf. gallery	Réf. kallysta	Désignation	Réf. gallery
Boîtes			WK784B	Touche bipolaire à voyant Blanc Névé	WXD004B
WK681	Boîte 1 poste pour montage en saillie	WXA681B	WK784C	Touche bipolaire à voyant Carbone	WXD013N
WK682	Boîte 2 postes horizontal pour montage en saillie	WXA682B	WK784D	Touche bipolaire à voyant Dune	WXD013D
Enjiveurs			WK784T	Touche bipolaire à voyant Titane	WXD013T
WK730B	Enjiveur pour prise 2P+T Blanc Névé	WXD100B	WK788B	Enjiveur pour interrupteur ou poussoir à tirage Blanc Névé	WXD005B
WK730C	Enjiveur pour prise 2P+T Carbone	WXD100N	WK788C	Enjiveur pour inter. ou poussoir à tirage Carbone	WXD005N
WK730D	Enjiveur pour prise 2P+T Dune	WXD100D	WK788D	Enjiveur pour inter. ou poussoir à tirage Dune	WXD005D
WK730T	Enjiveur pour prise 2P+T Titane	WXD100T	WK788T	Enjiveur pour inter. ou poussoir à tirage Titane	WXD005T
WK731B	Enjiveur pour prise 2P+T à voyant Blanc Névé	WXD103B	WK790B	Enjiveur pour variateur rotatif Blanc Névé	WXD060B
WK731C	Enjiveur pour prise 2P+T à voyant Carbone	WXD103N	WK790C	Enjiveur pour variateur rotatif Carbone	WXD060N
WK731D	Enjiveur pour prise 2P+T à voyant Dune	WXD103D	WK790D	Enjiveur pour variateur rotatif Dune	WXD060D
WK731T	Enjiveur pour prise 2P+T à voyant Titane	WXD103T	WK790T	Enjiveur pour variateur rotatif Titane	WXD060T
WK733B	Enjiveur pour prise 2P Blanc Névé	WXD102B	WK791B	Enjiveur pour variateur à poussoir Blanc Névé	WXD061B
WK733C	Enjiveur pour prise 2P Carbone	WXD102N	WK791C	Enjiveur pour variateur à poussoir Carbone	WXD061N
WK733D	Enjiveur pour prise 2P Dune	WXD102D	WK791D	Enjiveur pour variateur à poussoir Dune	WXD061D
WK733T	Enjiveur pour prise 2P Titane	WXD102T	WK791T	Enjiveur pour variateur à poussoir Titane	WXD061T
WK739B	Enjiveur sortie de câble Blanc Névé	WXD155B	WK792B	Enjiveur pour thermostat Blanc Névé	WXD315B
WK739C	Enjiveur sortie de câble Carbone	WXD155N	WK792C	Enjiveur pour thermostat Carbone	WXD315N
WK739D	Enjiveur sortie de câble Dune	WXD155D	WK792D	Enjiveur pour thermostat Dune	WXD315D
WK739T	Enjiveur sortie de câble Titane	WXD155T	WK792T	Enjiveur pour thermostat Titane	WXD315T
WK740B	Enjiveur pour prise TV Blanc Névé	WXD251B	WK794B	Enjiveur pour interrupteur automatique Blanc Névé	WXD050B
WK740C	Enjiveur pour prise TV Carbone	WXD251N	WK794C	Enjiveur pour interrupteur automatique Carbone	WXD050N
WK740D	Enjiveur pour prise TV Dune	WXD251D	WK794D	Enjiveur pour interrupteur automatique Dune	WXD050D
WK740T	Enjiveur pour prise TV Titane	WXD251T	WK794T	Enjiveur pour interrupteur automatique Titane	WXD050T
WK741B	Enjiveur pour prise TV+FM Blanc Névé	WXD253B	WK795B	Touche double pour va-et-vient et volet roulant Blanc Névé	WXD300B
WK741C	Enjiveur pour prise TV+FM Carbone	WXD253N	WK795C	Touche double pour va-et-vient et volet roulant Carbone	WXD300N
WK741D	Enjiveur pour prise TV+FM Dune	WXD253D	WK795D	Touche double pour va-et-vient et volet roulant Dune	WXD300D
WK741T	Enjiveur pour prise TV+FM Titane	WXD253T	WK795T	Touche double pour va-et-vient et volet roulant Titane	WXD300T
WK742B	Enjiveur pour prise TV+FM+SAT Blanc Névé	WXD256B	WK796B	Touche double pour poussoir et volet roulant Blanc Névé	WXD301B
WK742C	Enjiveur pour prise TV+FM+SAT Carbone	WXD256N	WK796C	Touche double pour poussoir et volet roulant Carbone	WXD301N
WK742D	Enjiveur pour prise TV+FM+SAT Dune	WXD256D	WK796D	Touche double pour poussoir et volet roulant Dune	WXD301D
WK742T	Enjiveur pour prise TV+FM+SAT Titane	WXD256T	WK796T	Touche double pour poussoir et volet roulant Titane	WXD301T
WK743B	Support 45 Blanc Névé	WXA460	WK797B	Enjiveur pour thermostat fil pilote Blanc Névé	WXD316B
WK743C	Support 45 Carbone	WXA462C	WK797C	Enjiveur pour thermostat fil pilote Carbone	WXD316N
WK743D	Support 45 Dune	WXA462D	WK797D	Enjiveur pour thermostat fil pilote Dune	WXD316D
WK743T	Support 45 Titane	WXA462T	WK797T	Enjiveur pour thermostat fil pilote Titane	WXD316T
WK744B	Enjiveur VDI Blanc	WXD744B	WK798B	Enjiveur pour va-et-vient VMC Blanc Névé	WXD003B
WK744C	Enjiveur VDI Carbone	WXD744N	WK798C	Enjiveur pour va-et-vient VMC Carbone	WXD003N
WK744D	Enjiveur VDI Dune	WXD744D	WK798D	Enjiveur pour va-et-vient VMC Dune	WXD003D
WK744T	Enjiveur VDI Titane	WXD744T	WK798T	Enjiveur pour va-et-vient VMC Titane	WXD003T
WK745B	Enjiveur pour prise TV double F Blanc Névé	WXD259B	Enjiveurs KNX		
WK745C	Enjiveur pour prise TV double F Carbone	WXD259N	WKT902B	Enjiveur 2 touches KNX Blanc Névé	WXE302B
WK745D	Enjiveur pour prise TV double F Dune	WXD259D	WKT902C	Enjiveur 2 touches KNX Carbone	WXE302N
WK745T	Enjiveur pour prise TV double F Titane	WXD259T	WKT902D	Enjiveur 2 touches KNX Dune	WXE302D
WK750B	Enjiveur pour prise téléphone T Blanc Névé	WXD200B	WKT902T	Enjiveur 2 touches KNX Titane	WXE302T
WK750C	Enjiveur pour prise téléphone T Carbone	WXD200N	WKT904B	Enjiveur 4 touches KNX Blanc Névé	WXE304B
WK750D	Enjiveur pour prise téléphone T Dune	WXD200D	WKT904C	Enjiveur 4 touches KNX Carbone	WXE304N
WK750T	Enjiveur pour prise téléphone T Titane	WXD200T	WKT904D	Enjiveur 4 touches KNX Dune	WXE304D
WK751B	Enjiveur pour prise RJ45 ou HP mono Blanc Névé	WXD202B	WKT904T	Enjiveur 4 touches KNX Titane	WXE304T
WK751C	Enjiveur pour prise RJ45 ou HP mono Carbone	WXD202N	WKT906B	Enjiveur 6 touches KNX Blanc Névé	WXE306B
WK751D	Enjiveur pour prise RJ45 ou HP mono Dune	WXD202D	WKT906C	Enjiveur 6 touches KNX Carbone	WXE306N
WK751T	Enjiveur pour prise RJ45 ou HP mono Titane	WXD202T	WKT906D	Enjiveur 6 touches KNX Dune	WXE306D
WK762B	Enjiveur pour interrupteur à carte Blanc Névé	WXD055B	WKT906T	Enjiveur 6 touches KNX Titane	WXE306T
WK762C	Enjiveur pour interrupteur à carte Carbone	WXD055N	WKT912B	Enjiveur 2 touches KNX à voyants Blanc Névé	WXE312B
WK762D	Enjiveur pour interrupteur à carte Dune	WXD055D	WKT912C	Enjiveur 2 touches KNX à voyants Carbone	WXE312N
WK762T	Enjiveur pour interrupteur à carte Titane	WXD055T	WKT912D	Enjiveur 2 touches KNX à voyants Dune	WXE312D
WK780B	Touche Blanc Névé	WXD000B	WKT912T	Enjiveur 2 touches KNX à voyants Titane	WXE312T
WK780C	Touche Carbone	WXD000N	WKT914B	Enjiveur 4 touches KNX à voyants Blanc Névé	WXE314B
WK780D	Touche Dune	WXD000D	WKT914C	Enjiveur 4 touches KNX à voyants Carbone	WXE314N
WK780T	Touche Titane	WXD000T	WKT914D	Enjiveur 4 touches KNX à voyants Dune	WXE314D
WK781B	Touche à voyant Blanc Névé	WXD001B	WKT914T	Enjiveur 4 touches KNX à voyants Titane	WXE314T
WK781C	Touche à voyant Carbone	WXD001N	WKT916B	Enjiveur 6 touches KNX à voyants Blanc Névé	WXE316B
WK781D	Touche à voyant Dune	WXD001D	WKT916C	Enjiveur 6 touches KNX à voyants Carbone	WXE316N
WK781T	Touche à voyant Titane	WXD001T	WKT916D	Enjiveur 6 touches KNX à voyants Dune	WXE316D
WK782B	Touche porte-étiquette Blanc Névé	WXD002B	WKT916T	Enjiveur 6 touches KNX à voyants Titane	WXE316T
WK782C	Touche porte-étiquette Carbone	WXD002N	Mécanismes		
WK782D	Touche porte-étiquette Dune	WXD002D	WK001	Interrupteur va-et-vient	WXF003
WK782T	Touche porte-étiquette Titane	WXD002T	WK003	Interrupteur va-et-vient témoin avec neutre	WXF003
WK783C	Touche bipolaire Carbone	WXD004N	WK005	Interrupteur va-et-vient à tirage	WXF005
WK783D	Touche bipolaire Dune	WXD004D	WK008	Interrupteur bipolaire	WXF008
WK783T	Touche bipolaire Titane	WXD004T			

Réf. kallysta	Désignation	Réf. gallery	Réf. kallysta	Désignation	Réf. gallery
WK010	Permutateur	WXF010	WKT322	Poussoir KNX filaire 2 entrées + 12 entrées infrarouge	WXT322
WK022	Poussoir inverseur 10 + 1F	WXF003	WKT324	Poussoir KNX filaire 4 entrées + 12 entrées infrarouge	WXT324
WK023	Poussoir 10 + lampe témoin	WXF023	WKT501	Interrupteur automatique KNX filaire 1 canal	WXT501
WK024	Poussoir inverseur 10 + 1F à tirage	WXF024	Plaques		
WK032	Inter. coup de poing d'arrêt d'urgence à clé Ronis N°455	WXF610	WK401	1 poste Blanc Névé	WXP0002
WK033	Interrupteur coup de poing d'arrêt d'urgence 1/4 tour	WXF611	WK402	2 postes horizontal entraxe 71 Blanc Névé	WXP0012
WK035	Interrupteur à clé 2 positions	WXF615B	WK403	3 postes horizontal entraxe 71 Blanc Névé	WXP0013
WK036	Interrupteur à clé 3 positions	WXF616B	WK404	4 postes horizontal entraxe 71 Blanc Névé	WXP0014
WK040	Double interrupteur va-et-vient	2x WXF003	WK406	2 postes vertical entraxe 57 Blanc Névé	WXP0022
WK041	Double interrupteur va-et-vient lumineux	2x WXF003	WK407	3 postes vertical entraxe 57 Blanc Névé	WXP0023
WK044	Double poussoir inverseur 10 + 1F	2x WXF003	WK408	2 postes vertical entraxe 71 Blanc Névé	WXP0042
WK050	Interrupteur automatique infrarouge 2 fils	WXF052	WK409	3 postes vertical entraxe 71 Blanc Névé	WXP0043
WK051	Interrupteur automatique infrarouge 3 fils	WXF053	WK411	1 poste Dune	WXP0302
WK055	Mécanisme interrupteur à carte	WXF055	WK412	2 postes horizontal entraxe 71 Dune	WXP0312
WK060	Variateur rotatif lampes eco	WXF060	WK413	3 postes horizontal entraxe 71 Dune	WXP0313
WK061	Variateur poussoir lampes eco	WXF061	WK414	4 postes horizontal entraxe 71 Dune	WXP0314
WK100	Prise de courant 2P+T 16 A 250 V SanVis	WXF100	WK416	2 postes vertical entraxe 57 Dune	WXP0322
WK102	Prise de courant 2P 16 A 250 V connexion à vis	WXF102	WK417	3 postes vertical entraxe 57 Dune	WXP0323
WK105	Prise de courant 2P+T 16 A 250 V à détrompage SanVis + enjoi.	WXD104R	WK418	2 postes vertical entraxe 71 Dune	WXP0342
WK108B	PC 2P+T allemand italien Blanc	WXF160B	WK419	3 postes vertical entraxe 71 Dune	WXP0343
WK108C	PC 2P+T allemand italien Carbone	WXF160N	WK491	1 poste peinture métal Titane	WXP0102
WK108T	PC 2P+T allemand italien Titane	WXF160T	WK492	2 postes horizontal entraxe 71 peinture métal Titane	WXP0112
WK110	Chargeur USB	WXF112	WK493	3 postes horizontal entraxe 71 peinture métal Titane	WXP0113
WK122	Prise de courant double 2P+T 16 A 250 V SanVis	WXF122	WK494	4 postes horizontal entraxe 71 peinture métal Titane	WXP0114
WK123	Prise de courant triple 2P+T 16 A 250 V SanVis	WXF123	WK496	2 postes vertical entraxe 57 peinture métal Titane	WXP0122
WK155	Sortie de câble 20 A	WXF155	WK497	3 postes vertical entraxe 57 peinture métal Titane	WXP0123
WK157	Obturbateur	WXF689B	WK498	2 postes vertical entraxe 71 peinture métal Titane	WXP0142
WK200	Prise téléphone T	WXF200	WK499	3 postes vertical entraxe 71 peinture métal Titane	WXP0143
WK202	Support RJ45 keystone	WXF202	WK501	1 poste peinture métal Carbone	WXP0202
WK204	Support RJ45 x2 keystone	2x WXF202	WK502	2 postes horizontal entraxe 71 peinture métal Carbone	WXP0212
WK211	Prise RJ45 simple - catégorie 5e UTP pour Grade 1	WXF221	WK503	3 postes horizontal entraxe 71 peinture métal Carbone	WXP0213
WK212	Prise RJ45 double - catégorie 5e UTP pour Grade 1	2x WXF221	WK504	4 postes horizontal entraxe 71 peinture métal Carbone	WXP0214
WK214	Prise RJ45 simple - catégorie 5e FTP pour Grade 1	WXF222	WK506	2 postes vertical entraxe 57 peinture métal Carbone	WXP0222
WK215	Prise RJ45 double - catégorie 5e FTP pour Grade 1	2x WXF222	WK507	3 postes vertical entraxe 57 peinture métal Carbone	WXP0223
WK220	Prise RJ45 simple - catégorie 6 UTP pour Grade 1	WXF225	WK508	2 postes vertical entraxe 71 peinture métal Carbone	WXP0242
WK221	Prise RJ45 double - catégorie 6 UTP pour Grade 1	2x WXF225	WK509	3 postes vertical entraxe 71 peinture métal Carbone	WXP0243
WK223	Prise RJ45 simple - catégorie 6 FTP pour Grade 2	WXF224	WKN401	1 poste Blanc Névé	WXP0002
WK224	Prise RJ45 double - catégorie 6 FTP pour Grade 2	2x WXF224	WKN402	2 postes horizontal entraxe 71 Blanc Névé	WXP0012
WK228	Prise RJ45 simple - catégorie 6a STP pour Grade 3 TV	WXF228	WKN403	3 postes horizontal entraxe 71 Blanc Névé	WXP0013
WK230	Prise RJ45 simple - catégorie 6 STP pour Grade 2TV	WXF226	WKN404	4 postes horizontal entraxe 71 Blanc Névé	WXP0014
WK250	Prise TV directe	WXF250	WKN406	2 postes vertical entraxe 57 Blanc Névé	WXP0022
WK251	Prise TV passage/terminale 10dB	WXF251	WKN407	3 postes vertical entraxe 57 Blanc Névé	WXP0023
WK253	Prise TV+FM directe	WXF253	WKN408	2 postes vertical entraxe 71 Blanc Névé	WXP0042
WK254	Prise TV+FM passage/terminale 10dB	WXF254	WKN409	3 postes vertical entraxe 71 Blanc Névé	WXP0043
WK256	Prise TV+FM+SAT directe 1entrée	WXF256	WKN411	1 poste Dune	WXP0302
WK257	Prise TV+FM+SAT directe 2 entrée	WXF257	WKN412	2 postes horizontal entraxe 71 Dune	WXP0312
WK258	Prise TV double type F pour réseaux câblés	WXF259	WKN413	3 postes horizontal entraxe 71 Dune	WXP0313
WK259	Prise TV type "F"	WXF258	WKN414	4 postes horizontal entraxe 71 Dune	WXP0314
WK261	Prise 3 RCA (audio + video)	WXF631	WKN416	2 postes vertical entraxe 57 Dune	WXP0322
WK263	Prise HDMI traversante	WXF633	WKN417	3 postes vertical entraxe 57 Dune	WXP0323
WK264	Prise HDMI à bornier à vis	WXF632	WKN418	2 postes vertical entraxe 71 Dune	WXP0342
WK265	Prise USB	WXF642	WKN419	3 postes vertical entraxe 71 Dune	WXP0343
WK266	Prise XLR Femelle bornier à vis	WXF623	WKN491	1 poste Titane	WXP0102
WK267	Prise XLR Mâle bornier à vis	WXF624	WKN492	2 postes horizontal entraxe 71 Titane	WXP0112
WK268	Prise 2 RCA audio (rouge et blanc)	WXF621	WKN493	3 postes horizontal entraxe 71 Titane	WXP0113
WK270	Prise optique traversante SC	WXF645	WKN494	4 postes horizontal entraxe 71 Titane	WXP0114
WK271	Prise optique traversante LC	WXF646	WKN496	2 postes vertical entraxe 57 Titane	WXP0122
WK276	Prise SUB-D 15 (VGA) à bornier à vis	WXF641	WKN497	3 postes vertical entraxe 57 Titane	WXP0123
WK278	Prise jack connecteur 3.5 mm	WXF622	WKN498	2 postes vertical entraxe 71 Titane	WXP0142
WK290	Prise haut-parleur simple	WXF625	WKN499	3 postes vertical entraxe 71 Titane	WXP0143
WK300	Double va-et-vient volet roulant	WXF300	WKN501	1 poste Carbone	WXP0202
WK301	Double poussoir volet roulant	WXF301	WKN502	2 postes horizontal entraxe 71 Carbone	WXP0212
WK310	Thermostat d'ambiance électronique	WXF315	WKN503	3 postes horizontal entraxe 71 Carbone	WXP0213
WK314	Thermostat électronique fil pilote	WXF316	WKN504	4 postes horizontal entraxe 71 Carbone	WXP0214
			WKN506	2 postes vertical entraxe 57 Carbone	WXP0222
			WKN507	3 postes vertical entraxe 57 Carbone	WXP0223
			WKN508	2 postes vertical entraxe 71 Carbone	WXP0242
			WKN509	3 postes vertical entraxe 71 Carbone	WXP0243
Mécanismes KNX					
WKT302	Poussoir KNX filaire 2 entrées	WXT302			
WKT304	Poussoir KNX filaire 4 entrées	WXT304			
WKT306	Poussoir KNX filaire 6 entrées	WXT306			
WKT312	Poussoir KNX filaire 2 entrées à voyant	WXT312			
WKT314	Poussoir KNX filaire 4 entrées à voyant	WXT314			
WKT316	Poussoir KNX filaire 6 entrées à voyant	WXT316			

Accompagnez vos clients dans leur projet

Idées de décoration et
fonctionnalités innovantes
dans une seule brochure.



L'appareillage mural Hager, pour répondre à chaque besoin



NOUVEAU

gallery

- résidentiel, tertiaire
- 45x45
- large choix de fonctions
- 28 finitions

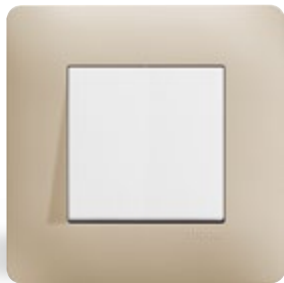

essensya

- résidentiel
- budget maîtrisé
- 8 couleurs de plaques



1930

- résidentiel
- épuré
- art déco



ateha

- résidentiel, tertiaire
- rénovation
- système complet saillie
- mise en œuvre intuitive



cubyko

- résidentiel, tertiaire
- encastré et saillie
- étanche IP55
- gris et blanc



Hager Electro S.A.S.
132 Boulevard d'Europe BP3
67215 Obernai Cedex
France

Tel: +33 (0) 3 88 49 50 50

africa.hager.com